

FRAMEWORK 2.0

OPERATIVE OFFICE SYSTEM



fantoni

FRAMEWORK 2.0

OPERATIVE OFFICE SYSTEM



THE TALENT OF BEING SIMPLE

IDEAS FLOURISH IN A COMFORTABLE SPACE



Smart Office. Ecco un sistema di scrivanie e librerie che può darti la solidità di cui hai bisogno per lavorare brillantemente. Design essenziale e minimalista, gambe sottili ma incredibilmente stabili. Moderno, efficiente e accessibile, il giusto equilibrio fra privacy e condivisione. Questo è il futuro.

Smart Office. Here is a system of desks and bookcases that can offer you the solidity you need to work brilliantly. Essential, minimalist design, slim yet incredibly stable legs. Modern, efficient and accessible, the right balance between privacy and sharing. This is the future.

Das intelligente Büro Ein System aus soliden Schreibtischen und Bücherregalen, um die eigene Arbeit mit aller Effizienz verrichten zu können. Schlicht und minimalistisch im Design, schlanke, aber unglaublich stabile Füße. Modern, effizient und preisgünstig, richtiges Gleichgewicht aus Privatsphäre und Teamarbeit. Das ist die Zukunft.

Le bureau intelligent. Voici un système de bureaux et de bibliothèques qui peut vous donner la solidité dont vous avez besoin pour travailler efficacement. Design essentiel et minimaliste, piètements fins mais incroyablement stables. Moderne, efficace et accessible, le juste équilibre entre l'intimité et le partage. C'est ça le futur.

La oficina inteligente. El sistema de escritorios y librerías que puede darte la solidez que necesitas para trabajar magníficamente. Diseño esencial y minimalista, patas delgadas pero increíblemente estables. Moderno, eficiente y accesible, el equilibrio ideal entre privacidad y socialización. Esto es el futuro.

THE LEGS THAT TAKE YOUR PROJECTS FURTHER

Tante soluzioni, stabilità assoluta. La gamba è disponibile in due tipologie: ad anello, aperta con sezione 35 mm. La stabilità è al top della categoria grazie al binario metallico fissato al piano che serve come collegamento per le basi portanti o gambe. Nessuna oscillazione, tutta la qualità che cerchi.

Numerous solutions, absolute stability. The leg is available in two different versions: ring-shaped, open with a 35-mm cross section. With stability that puts it at the top of its category, thanks to the metal rail under the desk top, to which the load-bearing bases or legs are attached. No wobble, and all the quality you're looking for.

Viele Lösungen, absolute Stabilität. Erhältlich in zwei Varianten: ringförmig, oder offen mit Querschnitt 35 mm. Exzellente Stabilität der Möbel, erreicht durch eine Metallschiene, die an der Platte befestigt ist und als Verbindung für tragende Gestelle oder Beine dient. Keine Schwingungen, eine Qualität, die keine Wünsche offen lässt.

Solutions multiples, stabilité absolue. Disponible en deux typologies : en anneau fermé ou ouvert avec section de 35 mm. La stabilité est au top de la catégorie grâce au rail métallique fixé au plateau qui sert de connexion pour les caissons porteurs ou les piètements. Aucune oscillation, toute la qualité dont vous avez besoin.

Muchas soluciones, estabilidad absoluta. Disponible en dos versiones: de anillo o abierta con sección de 35 mm. Las guías metálicas fijadas en el tablero ofrecen la máxima estabilidad de la categoría y sirven como conexión para las bases portantes o patas. Ninguna oscilación, toda la calidad que buscas.

1. Gamba open, sezione 35 mm / Open leg, 35-mm cross-section / Bein offen, Querschnitt 35 mm / Piètement ouvert, section 35 mm / Pata abierta, sección 35 mm

2. Gamba ad anello, sezione 35 mm / Gamba ad anello, sezione 35 mm / Ring leg, 35-mm cross-section / Bein ringförmig, Querschnitt 35 mm / Piètement en anneau fermé, section 35 mm / Pata de anillo, sección 35 mm

3. Gamba open, sezione 45 mm disponibile per scrivania singola, doppia e multipla (immagini di pag. 38-39) / Open leg, 45-mm cross-section, available for single, double and multiple desks (see pictures on page 38-39) / Bein offen, Querschnitt 45 mm, erhältlich für Einzel-, Doppel- und Mehrfachschreibtische (Fotos auf Seiten 38-39) / Piètement ouvert, section 45 mm disponible pour bureau individuel, double et multiple (images pages 38-39) / Pata abierta, sección 45 mm disponible para escritorio simple, doble y múltiple (imágenes de pag. 38-39)

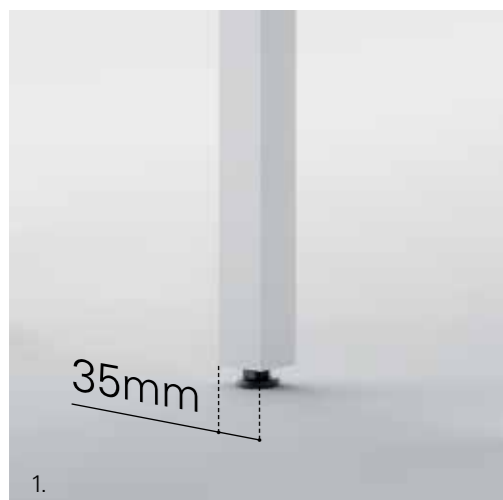

1.

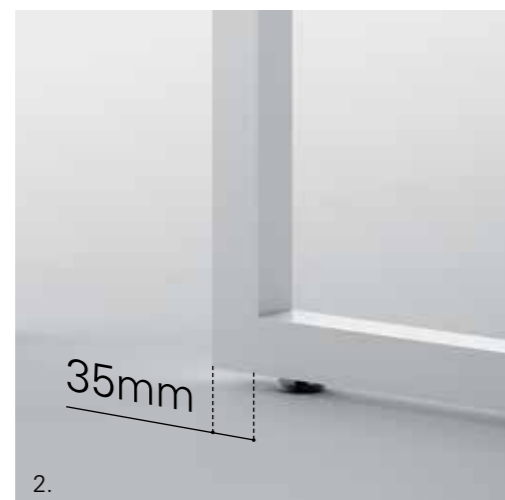

2.

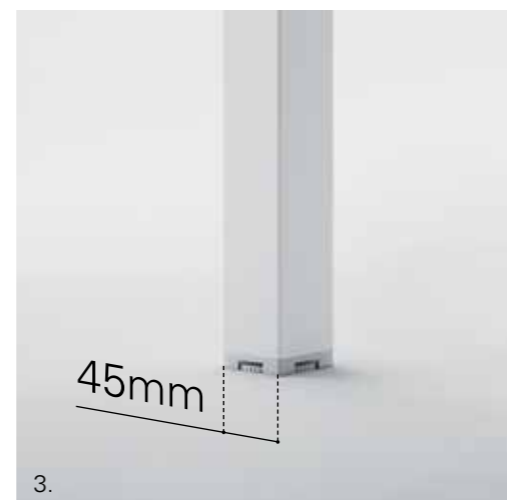

3.





Librerie che non sono solo librerie. Possono essere punti di incontro, utili scaffali in cui raccogliere libri e documenti, ma anche diventare pareti con cui proteggere la privacy delle postazioni. La schiena della libreria, grazie al pannello fresato fonoassorbente tipo 4akustik, è pensata anche per migliorare la qualità acustica dell'ambiente.

Bookcases that are more than bookcases. They can serve as meeting places and useful shelving for storing books and documents, but they can also be used as partitions to provide greater privacy for workstations. The back panel of the bookcase is in a milled sound-absorbent 4akustik-type material, so it will also improve acoustic comfort in the workplace.

Bücherschränke, aber nicht nur. Sie können ein Treffpunkt sein, oder nützliche Regale für Bücher und Dokumente, aber auch Wände, um die Privatsphäre von Arbeitsplätzen zu schützen. Die Rückwand der Bücherregale ist dank der schallabsorbierenden, gefrästen Platten vom Typ ähnlich 4akustik auch geeignet, die akustische Raumqualität zu verbessern.

Des bibliothèques qui ne se limitent pas à une fonction. Elles peuvent être des points de rencontre, des rayonnages utiles pour réunir des livres et des documents, mais elles peuvent devenir aussi des cloisons pour protéger l'intimité des postes de travail. Le dos de la bibliothèque, grâce au panneau rainuré insonorisant type 4akustik, est conçu également pour améliorer la qualité acoustique du lieu de travail.

Librerías que no son solo librerías. Pueden ser puntos de encuentro, estantes útiles donde recoger libros y documentos, pero también convertirse en paredes con las cuales proteger la privacidad de nuestros puestos de trabajo. El panel fresado insonorizante tipo 4akustik usado como trasera de la librería mejora la calidad acústica del entorno.



Energie positive. Il sistema Framework 2.0 permette di scegliere fra diversi tipi di schermo. Risaltano il calore delle finiture e la luminosità armoniosa dei cromatismi, che si combinano con soluzioni e accessori intelligenti come la spazzola antipolvere per lo schermo frontale o la canalina in metallo a incastro sulla gamba della scrivania, alternativa elegante alla classica vertebra passacavi.

Positive energy. The Framework 2.0 system allows you to choose between a selection of screen types. They bring out the warmth of the finishes and the harmoniously bright colours, which are combined with intelligent solutions and accessories, such as the dustproof brush strips for the front screen panel or the metal cable duct that slots onto the leg of the desk, providing an elegant alternative to the classic cable spine.

Positive Energien. Im System Framework 2.0 stehen verschiedene Trennschirme zur Auswahl. Warme Oberflächen und strahlende Harmonie der Farben verbinden sich mit intelligenten Lösungen und diversem Zubehör, wie Staubschutz-Bürstenprofil am frontseitigen Schirm oder ein metallischer Kabelkanal, der sich in den Schreibtischfuß einpassen lässt und eine elegante Alternative zur klassischen Kabelführungskette bildet.

Énergies positives. Le système Framework 2.0 permet de choisir entre différents types d'écran. Ils s'imposent par la chaleur des finitions et la luminosité harmonieuse des couleurs, qui se combinent avec des solutions et des accessoires intelligents comme le profil brosse antipoussière pour l'écran frontal ou la goulotte en métal s'encastant sur le piètement du bureau, en alternative à la classique vertèbre passe-câbles.

Energías positivas. El sistema Framework 2.0 permite elegir distintos tipos de pantalla. Resaltan la calidez de los acabados y la luminosidad armoniosa de los cromatismos, que se combinan con soluciones y accesorios inteligentes, como el cepillo antipolvo para la pantalla frontal o la canaleta de metal encajada en la pata del escritorio, alternativa elegante a la clásica vértebra pasacables.

THE BUZZI FELT IS A UNIQUE DESIGN TOUCH

fantoni +

BUZZI
SPACE



Colorato, morbido, cool. Il feltro è il dettaglio in più che rende Framework 2.0 il sistema ufficio perfetto. Abbiamo scelto BuzziFelt di BuzziSpace, l'azienda che più di ogni altra ha saputo integrare questo materiale nel design. La schiena dei contenitori, il pannellino divisorio e il BuzziBox: bastano alcuni tocchi e lo spazio diventa più nordic style, caldo e rassicurante.

Colourful, soft, stunning. The felt is the extra detail that makes Framework 2.0 the perfect office system. We chose BuzziFelt from BuzziSpace, the company that has managed more than any other to integrate this material into its designs. The backs of the cabinets, the partition panel and the BuzziBox: with just a few touches, the space gains a warmer, more reassuring Nordic style.

Farbig, weich, cool. Filz ist ein zusätzliches Detail, das Framework 2.0 zur perfekten Büroeinrichtung macht. Wir haben BuzziFelt von BuzziSpace gewählt, weil diese Marke dieses Material zu einem absolut perfekten Bestandteil von Design gemacht hat. Die Rückwand der Schränke, die kleine Trennwand und BuzziBox: wenige Akzente geben dem Raum einen nordisch geprägten Charakter, warm und beruhigend.



Coloré, doux, cool. Le feutre est le détail en plus qui fait de Framework 2.0 le système de bureau parfait. Nous avons choisi BuzziFelt de BuzziSpace, la société qui plus que toute autre a su intégrer ce matériau dans le design. Le dos des meubles, le panneau de séparation et le BuzziBox : quelques touches suffisent et l'espace acquiert un style nordique, chaud et rassurant.

Colorista, suave, refinado. El fieltro es otro detalle más que hace de Framework 2.0 el sistema perfecto para la oficina. Hemos elegido BuzziFelt de BuzziSpace, la empresa que más que ninguna otra ha sabido integrar este material en el diseño. La trasera de los contenedores, el pequeño panel separador y el BuzziBox: son suficientes algunos toques y el espacio da paso a un estilo nórdico, cálido y acogedor.

COLORS THAT MANAGE SPACE



I toni intensi dell'eleganza. La scrivania a penisola con finiture in noce e gamba nera di serie è un'altra affascinante interpretazione del sistema Framework. Il colore dà autorevolezza all'ambiente e rende il prodotto adatto anche a una postazione direzionale.

The deep shades of elegance. The peninsula desk with walnut finish and black legs as standard is another fascinating interpretation of the Framework system. The distinctive colour gives the space an authoritative feel and makes the product suitable for executive use.

Die satten Farben der Eleganz. Der Halbinseltisch in der Standardausführung Nussbaum mit schwarzem Fuß ist eine weitere attraktive Interpretation der Linie Framework. Die besondere Farbe verleiht dem Raum Prestige und passt perfekt auch in die Direktionsetage.

Les tons intenses de l'élégance. Le bureau avec extension dans la finition noyer avec piètement noir standard est une autre interprétation réussie du système Framework. Sa couleur particulière donne de la prestance à la pièce et rend le produit adapté également à un bureau de direction.

Los tonos intensos de la elegancia. El escritorio tipo peninsula con acabados de nogal y pata negra de serie es otra interpretación atractiva del sistema Framework. El particular color otorga prestigio al entorno y hace que el producto sea ideal también para un puesto de dirección.

THE PLEASURE OF A LONG DAY TOGETHER

La soluzione perfetta per un open space. La scrivania in versione "extralong" di 360 cm è unica nella sua categoria. Disponibile con cassettiere portanti, può essere abbinata a una vasta gamma di contenitori, con vani a giorno, ante in legno oppure in vetro. Gli schermi suddividono le varie postazioni permettendo comunque un costante dialogo tra i professionisti.

The perfect solution for an open-plan space. The 360-cm "extra long" version of the desk is one of a kind. Available with load-bearing drawer pedestals, it can also be combined with a vast range of storage units with open compartments or doors in wood or glass. The divider screens between different work stations still allow for constant dialogue between the professionals working there.

La solution parfaite pour l'open space. Le bureau « extralong », de 360 cm, est unique dans sa catégorie. Disponible avec caissons porteurs, il peut être associé à une vaste gamme d'armoires, avec parties ouvertes, portes en bois ou portes vitrées. Les écrans séparent les différents postes de travail tout en permettant un dialogue constant entre les personnes.

Die perfekte Lösung für ein Open-Space-Büro. Der Schreibtisch in der Version „extralong“, 360 cm, ist in seiner Kategorie einzigartig. Erhältlich mit tragenden Schubladenmöbeln, kann er mit zahlreichen Schrankelementen kombiniert werden, in offener Ausführung oder mit Holz- und Glstüren. Die Schirme trennen die einzelnen Arbeitsplätze und ermöglichen dennoch einen ständigen Dialog der Mitarbeiter.

La solución perfecta para un espacio abierto. El escritorio en versión extra larga de 360 cm es único en su categoría. Disponible con cajoneras portantes, puede coordinarse con una amplia gama de armarios, con espacios sin puertas, con puertas de madera o de vidrio. Las pantallas segmentan los distintos puestos de trabajo aún si permiten un diálogo constante entre los profesionales.



ESSENTIAL LINES AND OPTICAL ILLUSIONS

La scrivania vola. La configurazione con due mobili portanti laterali dà la sensazione ottica che la scrivania sia sospesa. La stabilità è garantita dalla gamba centrale arretrata e ridotta. Dimostrazione di come un design minimalista sappia essere anche sorprendente.

The desk takes flight. The configuration with load-bearing units on either side gives the optical impression that the desk is suspended in mid-air. Stability is provided by a reduced-depth central leg positioned towards the rear. The perfect demonstration of how a minimalist design can still reserve a few surprises.

Der fliegende Schreibtisch. In der Zusammenstellung mit zwei tragenden, seitlichen Möbeln scheint der Schreibtisch zu schweben. Die Stabilität wird durch den zentralen, sehr schlanken Fuß garantiert, der nach rückwärts versetzt ist. Ein gutes Beispiel, dass minimalistisches Design auch überraschend sein kann.

Le bureau aérien. La configuration avec deux meubles porteurs latéraux donne la sensation visuelle que le bureau est suspendu. La stabilité est garantie par le piètement central en retrait et réduit. Une interprétation qui prouve qu'un design minimaliste peut être aussi surprenant.

El escritorio vuela. La configuración con dos muebles portantes laterales ofrece la sensación óptica de un escritorio suspendido. La estabilidad está garantizada por la pata central retrasada y reducida. La demostración de un diseño minimalista que también sabe ser sorprendente.

INFINITE MODULAR COMPOSITION



Creare i tuoi spazi come vuoi. La gamba centrale arretrata e ridotta permette diverse composizioni modulari per postazioni di lavoro multiple, in cui privacy e condivisione sono una cosa sola.

Create your spaces to suit your needs. The reduced-depth central leg positioned towards the rear makes a number of different modular compositions possible for multiple work stations where privacy and sharing are one and the same.

Räume nach eigenen Wünschen gestalten. Der zentrale, nach rückwärts versetzte, schlanke Fuß ermöglicht verschiedene modulare Kompositionen für Mehrfach-Arbeitsplätze, wo Privatsphäre und Teamarbeit nebeneinander bestehen können.

Créer vos espaces comme vous le voulez. Le piètement central en retrait et réduit permet différentes compositions modulaires pour des postes de travail multiples où l'intimité et le partage vont de pair.

Crear tus espacios como más te guste. La pata central retrasada y reducida permite crear distintas composiciones modulares para puestos de trabajo múltiples, donde la privacidad y la colaboración devienen una sola cosa.





Componibile al massimo. L'integrazione con il sistema "XL wall system" permette di arricchire le postazioni con spazi nuovi e funzionalità intelligenti. A rendere il lavoro ancora più comodo ci sono ripiani, vaschette agganciabili in alluminio o contenitori pensili in metallo con anta scorrevole a scomparsa.

Maximum modularity. Integration with "XL wall system" panels makes it possible to enhance workstations with new spaces and smart features. Work is even more comfortable and practical with shelving, hook-on aluminium trays or wall-mounted metal cabinets with pocket doors.

Unendlich kombinierbar. Durch Einbeziehung von Vertäfelungen „XL wall system“ können Arbeitsplätze durch neue Räume und intelligente Funktionen bereichert werden. Fachböden, Schalen zum Einhängen aus Aluminium oder Hängeschränke aus Metall mit Schiebetür, die unsichtbar wird, vereinfachen die Arbeit.

Des compositions sans limites. L'intégration avec les panneaux « XL wall system » permet d'enrichir les postes de travail avec de nouveaux espaces et des fonctions intelligentes. Pour rendre l'exécution des tâches encore plus pratique, le programme comprend des étagères, des bacs en aluminium à accrocher ou des éléments hauts en métal avec porte coulissante escamotable.

Componibile al máximo. La integración con los paneles "XL wall system" enriquece los puestos de trabajo con espacios nuevos y funciones inteligentes. Los estantes, las bandejas enganchadas de aluminio o los armarios colgantes de metal con puerta corredera ocultable aumentan la comodidad en el trabajo.

ELECTRONIC REGULATION THAT SIMPLIFIES YOUR LIFE



Un piccolo gesto, una grande comodità.

I tavoli sono disponibili anche con basamento Lift-Up regolabile elettricamente, in versione singola o doppia. L'escursione varia da 65 cm a 125 cm di altezza permettendo di lavorare anche in piedi. I comandi sono posizionati sottopiano.

A little touch that means great

convenience. Tables are also available with an electrically powered adjustable Lift-Up base, in both single and twin versions. With a height range from 65 cm to 125 cm, they can also be used standing up. The controls are located under the top.



Ein kleiner Handgriff für großen

Komfort. Die Tische sind auch mit elektrisch verstellbarem Untergestell Lift-Up, in einfacher oder doppelter Ausführung erhältlich. Verstellbereich in der Höhe von 65 cm bis 125 cm, um auch stehend arbeiten zu können. Die Steuerung ist unter der Tischplatte angeordnet.

Un petit geste, une grande commodité.

Les tables sont disponibles aussi avec piètement Lift-Up réglable électriquement, dans la version simple ou double. Le dispositif assure un réglage en hauteur de 65 cm à 125 cm permettant de travailler aussi debout. Les commandes sont positionnées sous le plateau.

Un simple gesto, una gran comodidad.

Las mesas están disponibles también con base Lift-Up regulable eléctricamente, en versión simple o doble. La amplitud varía de 65 a 125 cm de altura, ofreciendo la posibilidad de trabajar también de pie. Los mandos están colocados debajo del tablero.

ADJUSTABLE BY HAND



Benessere su misura. Le scrivanie possono avere un'altezza fissa di 75 cm oppure essere regolabili in altezza secondo la normativa UNI-EN 527/1. La regolazione a mano può avvenire con viti di bloccaggio e mirini graduati. In alternativa è disponibile un meccanismo a manovella.

Tailor-made wellbeing. The desks can be set at a fixed height of 75 cm, or they can be height-adjustable, in line with standard UNI-EN 527/1. Manual adjustment takes place using locking screws and a graduated height scale, or alternatively, using a crank-handle mechanism.

Wohlbefinden nach Maß. Die Schreibtische können eine fixe Höhe von 75 cm aufweisen oder gemäß Norm UNI-EN 527/1 in der Höhe verstellbar sein. Die manuelle Verstellung kann mit Fixierschrauben und graduerten Einstellhilfen oder über einen Mechanismus mit Kurbel erfolgen.

Bien-être sur mesure. Les bureaux peuvent avoir une hauteur fixe de 75 cm ou bien être réglables en hauteur conformément à la norme UNI-EN 527/1. Le réglage à la main peut être effectué avec des vis de blocage et des indicateurs gradués ou bien avec un mécanisme à manivelle.

Bienestar a medida. Los escritorios pueden tener una altura fija de 75 cm o ser de altura regulable conforme con la normativa UNI-EN 527/1. La regulación manual puede hacerse con tornillos de bloqueo y mirillas graduadas o también con mecanismo de manivela.



A COMFORTABLE MEETING IS A WINNING MEETING

Incontri dinamici. Con i tavoli riunioni della collezione Framework, disponibili in versione rettangolare o quadrata, è possibile creare qualsiasi soluzione, anche di dimensioni importanti, sempre con la massima versatilità.

Dynamische Begegnungen. Mit den Konferenztischen der Kollektion Framework, die in rechteckiger Ausführung erhältlich sind, kann jede beliebige Lösung gestaltet werden, auch von erheblicher Größe und immer mit maximaler Flexibilität.

Encuentros dinámicos. Con las mesas de reunión de la colección Framework, disponibles en versión rectangular, se puede crear cualquier solución, incluso de dimensiones importantes, siempre con la máxima versatilidad.

Dynamic meetings. With the rectangular meeting tables from the Framework collection, it is possible to create any desired solution, reaching considerable sizes, and always with the utmost versatility.

Rencontres dynamiques. Avec les tables de réunion de la collection Framework, disponibles en version rectangulaire, il est possible de créer n'importe quelle solution, même de grandes dimensions, toujours avec la plus grande flexibilité.





ALL THE SPACE YOU NEED AND MORE

Naturale praticità. Il verde entra in ufficio. I portavaso possono essere utilizzati come elementi divisorii nello spazio di lavoro. Le schiene dei contenitori sono disponibili anche in materiale 4akustik, che migliora la qualità acustica dell'ambiente. A completare gli accessori un comodo appendiabiti.

Natural practicality. Make your office greener. These planters can be used as partitions within the work space. The backs of the storage units are also available in a 4akustik-type material, which improves the acoustic quality of the space. Completing the range of accessories is a handy coat rail.

Natürlich zweckmäßig. Auch die Natur hält Einzug im Büro. Die Blumenständer können als Trennelemente für den Arbeitsraum eingesetzt werden. Die Rückwände der Blumenkästen sind auch im Werkstoff vom Typ ähnlich 4akustik erhältlich, um die Qualität der Raumakustik zu verbessern. Ein praktischer Kleiderständer vervollständigt das Einrichtungszubehör.

Praticité naturelle. La nature fait son entrée au bureau. Les jardinières peuvent être utilisées comme éléments de séparation dans l'espace de travail. Les dos des meubles sont disponibles aussi dans un matériau type 4akustik, qui améliore la qualité acoustique du lieu de travail. La gamme d'accessoires est complétée par un portemanteau.

Practicidad natural. El verde entra también en la oficina. Los posamacetas pueden utilizarse como elementos divisorios del espacio de trabajo. Las traseras de los armarios están disponibles también en material tipo 4akustik que mejora la calidad acústica del ambiente. Los accesorios se completan con un cómodo perchero.





Creatività multiuso. La cassettera e il contenitore possono essere dotati di cuscini. In questo modo è possibile utilizzarli anche come sedute informali. Le cassettiere, con ruote invisibili di serie e ruote a vista opzionali, hanno il telaio in metallo. Sono disponibili in due versioni esteticamente identiche: una con serratura che chiude tutti i cassetti, sistema anti-ribaltamento e cassetto cancelleria, e l'altra che dispone solo di serratura sul primo cassetto.

Creatively flexible. The drawer unit and storage cabinet can be fitted with cushions, meaning they double-up as seating. The drawer units come with invisible wheels as standard or optional visible wheels, and have a metal frame. They are available in two aesthetically identical versions: one with a lock that closes all the drawers plus an anti-tilt mechanism, and the other that only locks the top drawer.

Kreativ und praktisch. Schubladen- und Schrankelement können mit Kissen ausgestattet werden. So sind sie auch als Sitzgelegenheit nutzbar. Schubladenelemente, serienmäßig mit verdeckten Rollen, auf Wunsch mit Rollen auf Sicht, haben einen Rahmen aus Metall. Sie sind in zwei optisch gleichen Ausführungen erhältlich: mit Generalsperre für alle Schubladen und Kippsicherung oder nur mit Sperrung für die erste Schublade.

Créativité polyvalente. Les caissons et les meubles bas peuvent être munis de coussins. De cette manière, ils peuvent être utilisés aussi comme sièges. Les caissons, avec roues invisibles dans la version standard ou roues apparentes en option, ont le châssis en métal. Ils sont disponibles en deux versions esthétiquement identiques : une avec serrure qui ferme tous les tiroirs et système antirenversement et l'autre avec serrure uniquement sur le premier tiroir.

Creatividad multiuso. La cajonera y el armario pueden completarse con cojines. De esta manera es posible utilizarlos también como asientos. Las cajoneras con bastidor metálico están equipadas con ruedas invisibles de serie y opcionales a vista. Se proponen dos versiones estéticamente idénticas: una con cerradura que cierra todos los cajones y sistema antivuelco y la otra solo con la cerradura en el primer cajón.





La privacy è garantita. Una soluzione particolare studiata per una nota multinazionale diventa di serie. Il sistema di contenitori locker è la soluzione ideale per gli uffici open space e i coworking. Facilita lo scambio di informazioni, custodisce la privacy e ottimizza lo spazio a disposizione. Il contenitore può anche ospitare box in plexiglas o in feltro.

Privacy is guaranteed. A distinctive solution developed for a well-known multinational is now available for everyone. The locker-based system is ideal for open-plan offices and coworking spaces. This system facilitates the exchange of information, protects privacy and makes optimal use of the available space. Storage units can also house perspex or felt boxes.

Privatsphäre ist garantiert. Eine Lösung, die speziell für einen bekannten, internationalen Konzern entwickelt wurde, wird nun zur Standardausführung. Spindschränke sind die ideale Lösung für Open-Space-Büros und Teamarbeit. Sie vereinfachen den Informationsaustausch, respektieren die Privatsphäre und optimieren den vorhandenen Raum. Der Spindschrank kann auch mit Boxen aus Plexiglas oder Filz ausgestattet werden.

L'intimité est garantie. Une solution particulière étudiée pour une grande multinationale devient un produit de série. Le système de meubles à casiers est la solution idéale pour les bureaux paysagers et les espaces en coworking. Il facilite l'échange d'informations, préserve l'intimité et optimise l'espace à disposition. Le meuble peut accueillir aussi des boîtes en plexiglas ou en feutre.

La privacidad está garantizada. Una solución particular estudiada por una conocida empresa multinacional se convierte en un detalle de serie. El sistema de los armarios-casillero es la solución ideal para las oficinas de espacio abierto y el trabajo compartido. Facilita el intercambio de información, mantiene la privacidad y optimiza el espacio a disposición. El armario puede alojar cajas de plexiglas o fieltro.

FLEXIBILITY IS AN ART

Diverse forme per diverse esigenze.

Framework 2.0 è uno dei sistemi ufficio più flessibili della sua categoria. Il piano scrivania, ad esempio, è abbinabile a basi metalliche con sezione 45 mm, in versione singola, doppia o multipla. Tutto quello che ti serve trova una risposta componendo gli elementi a immagine e somiglianza del tuo business.

Different shapes to fulfil different needs.

2.0 is one of the most flexible office systems in its category. The desk top, for example, can be combined with metal bases with a 45-mm cross-section, in single, double or multiple versions. Everything you need can be created by combining the elements to reflect your business image.

Verschiedene Formen für verschiedene Bedürfnisse. Framework 2.0 ist eine äußerst flexible Büroeinrichtung wie kaum eine andere in dieser Kategorie. Zum Beispiel können Tischplatten mit Metallgestellen Querschnitt 45 mm in den Ausführungen Einzel-, Doppel- oder Mehrfachisch kombiniert werden. Für jedes Bedürfnis gibt es die ideale Lösung durch eine Kombination von Elementen, die dem Image und Betrieb eines Unternehmens entspricht.



Différentes formes pour différentes exigences. Framework 2.0 est l'un des systèmes de bureaux les plus flexibles de sa catégorie. Le plateau du bureau, par exemple, peut être associé à des piètements métalliques avec section de 45 mm, dans la version individuelle, double ou multiple. Tout ce dont vous avez besoin trouve une solution en composant les éléments conformément à l'image et aux nécessités de votre activité.

Distintas formas para distintas exigencias. Framework 2.0 es uno de los sistemas de oficina más flexibles de su categoría. Por ejemplo, el tablero del escritorio puede combinarse con bases metálicas de 45 mm de sección, en versión, simple, doble o múltiple. Todo lo que te sirve encuentra una respuesta componiendo los elementos a imagen y semejanza de tu negocio.



Schermo senza cestello. Il portacavi viene fissato alla monorotaia sotto il piano, quest'ultimo può essere corredato di top access.

Screen without basket. The cable run can be attached to the monorail under the desk top, which can be fitted with top access.

Schirm ohne Kabelkorb. Das Zubehör der Kabelführung kann auf der Einfachschiene unter der Platte montiert und mit Zugang von oben komplettiert werden.

L'écran sans bac. L'accessoire porte-câbles peut être fixé au monorail sous le plateau, qui peut être complété avec une trappe top-access.

El panel sin cesta. El accesorio portacables puede ser fijado a la guía debajo del tablero, que se integra con el top access.



FRAMEWORK 2.0

TECHNICAL DATA

Le misure sono indicate in cm e in pollici nel seguente ordine: lunghezza x profondità x altezza. L'abbreviazione è sempre WxDxH.

Measurements are given in cm and inches, in the order width x depth x height. The abbreviation is always WxDxH.

Die Abmessungen sind in cm und in Zoll in folgender Reihenfolge angegeben: Breite x Tiefe x Höhe. Die Abkürzung ist immer WxDxH.

Les dimensions sont indiquées en cm et en pouces dans l'ordre suivant : longueur x profondeur x hauteur. L'abréviation est toujours WxDxH.

Las medidas se indican en cm y en pulgadas en el siguiente orden: longitud x profundidad x altura. La abreviatura es siempre WxDxH.

SUSTAINABILITY



il marchio italiano
di qualità ambientale

FRAMEWORK

Framework 2.0 è realizzato al 98% con materiali riciclabili: un importante fattore di eco-sostenibilità, riconosciuto dal Marchio Italiano di Qualità Ambientale.

La collezione rispetta pienamente i parametri di qualità ambientale: i pannelli sono realizzati con truciolare riciclato al 100%, per ridurre l'utilizzo di legno vergine e l'impatto ambientale del prodotto. Le soluzioni tecniche consentono di smontare facilmente i mobili al termine del loro ciclo di vita, facilitando la raccolta differenziata dei vari materiali e il loro riciclo.

I componenti metallici sono verniciati a polveri epossidiche: una tecnologia che non prevede dispersioni di solventi nell'atmosfera. La qualità ambientale di Framework 2.0 e di tutti i prodotti Fantoni è inoltre garantita dal sistema produttivo certificato a norma ISO 14001:2004 per quanto riguarda la sostenibilità dei processi: dall'utilizzo di fonti di energia rinnovabili alla scelta delle materie prime, dalla logistica al packaging.

Framework 2.0 is made of 98% recycled materials: a significant result in terms of sustainability, which has gained it the Italian Environmental Quality Mark.

The collection complies fully with the parameters of this environmental quality mark: the panels are made of 100% recycled chipboard, which in turn means less virgin wood used, and a smaller environmental impact. The technical solutions adopted make for quick and easy disassembly of furniture at the end of its life cycle, facilitating waste separation and recycling of materials. The metal components are epoxy powder coated, a technique that does not release solvents into the atmosphere. The environmental credentials of Framework 2.0 and all Fantoni products are also attested by the production system, with sustainable processes certified to standard ISO 14001:2004: from the use of renewable energy sources to the choice of raw materials, as well as logistics and packaging.

Framework 2.0 wird zu 98% aus recyclingfähigen Materialien hergestellt: ein wichtiger Faktor der ökologischen Nachhaltigkeit, anerkannt durch das italienische Gütezeichen für Umweltqualität.

Die Kollektion erfüllt die Parameter dieses Gütezeichens für Umweltqualität voll und ganz: die Platten werden zu 100% aus Altholzspänen hergestellt, das reduziert den Verbrauch von neuem Holz und die Umweltbelastung. Die angewendeten technischen Lösungen ermöglichen eine einfache Demontage der Möbel am Ende ihrer Gebrauchsdauer. Das vereinfacht die Mülltrennung und Wiederverwertung der einzelnen Materialien. Die Bestandteile aus Metall sind pulverbeschichtet mit Epoxidharz, ein Verfahren ohne Dispersion von Lösungsmitteln in der Atmosphäre. Die Umweltqualität von Framework 2.0 und allen anderen Erzeugnissen von Fantoni, wird außerdem durch die Zertifizierung nach ISO 14001:2004 in Bezug auf die Nachhaltigkeit der Prozesse gewährleistet: das betrifft die Verwendung erneuerbarer Energien und die Auswahl der Rohstoffe bis zur Logistik und Verpackung.

Framework 2.0 est réalisé à 98 % avec des matériaux recyclables : un facteur important d'écodurabilité, reconnu par la Marque Italienne de Qualité Environnementale.

La collection respecte pleinement les paramètres de cette marque de qualité environnementale : les panneaux sont constitués de particules recyclées à 100%, en réduisant ainsi l'utilisation de bois vierge et l'impact environnemental du produit. Les solutions techniques adoptées permettent de démanteler facilement les meubles à la fin de leur cycle de vie, en facilitant la collecte sélective des différents matériaux et leur recyclage. La finition des composants métalliques est à base de poudres époxy, une technologie qui ne prévoit pas de dispersions de solvants dans l'atmosphère. La qualité environnementale de Framework 2.0 et de tous les produits Fantoni est garantie également par le système de production certifié selon la norme ISO 14001:2004 en ce qui concerne la durabilité des processus : de l'utilisation de sources d'énergie renouvelables au choix des matières premières, de la logistique au conditionnement.

El 98% del Framework 2.0 está construido con materiales reciclables: un importante factor de ecosostenibilidad, reconocido por la Marca italiana de calidad medioambiental.

La colección respeta ampliamente los parámetros de esta marca de calidad medioambiental: los muebles se fabrican con tableros de aglomerado reciclado al 100% que permite reducir el uso de madera virgen y el impacto medioambiental del producto. Las soluciones técnicas adoptadas permiten desarmar fácilmente los muebles al final de su ciclo de vida, facilitando la recogida selectiva de los distintos materiales y su reciclaje. Los componentes metálicos están pintados con polvos epoxídicos, una tecnología que no prevé dispersiones de disolventes en la atmósfera. La calidad medioambiental de Framework 2.0 y de todos los productos Fantoni está garantizada también por el sistema productivo certificado de conformidad con la norma ISO 14001:2004 por lo que concierne a la sostenibilidad de los procesos: del uso de fuentes de energía renovables a la elección de las materias primas, de la logística al embalaje.

35x35 mm

Basi con sezione della gamba da 35x35 mm / Bases with 35x35-mm-thick leg / Untergestelle mit Fuß Querschnitt 35x35 mm / Piètements avec section du pied de 35x35 mm / Bases con sección de la pata de 35x35 mm

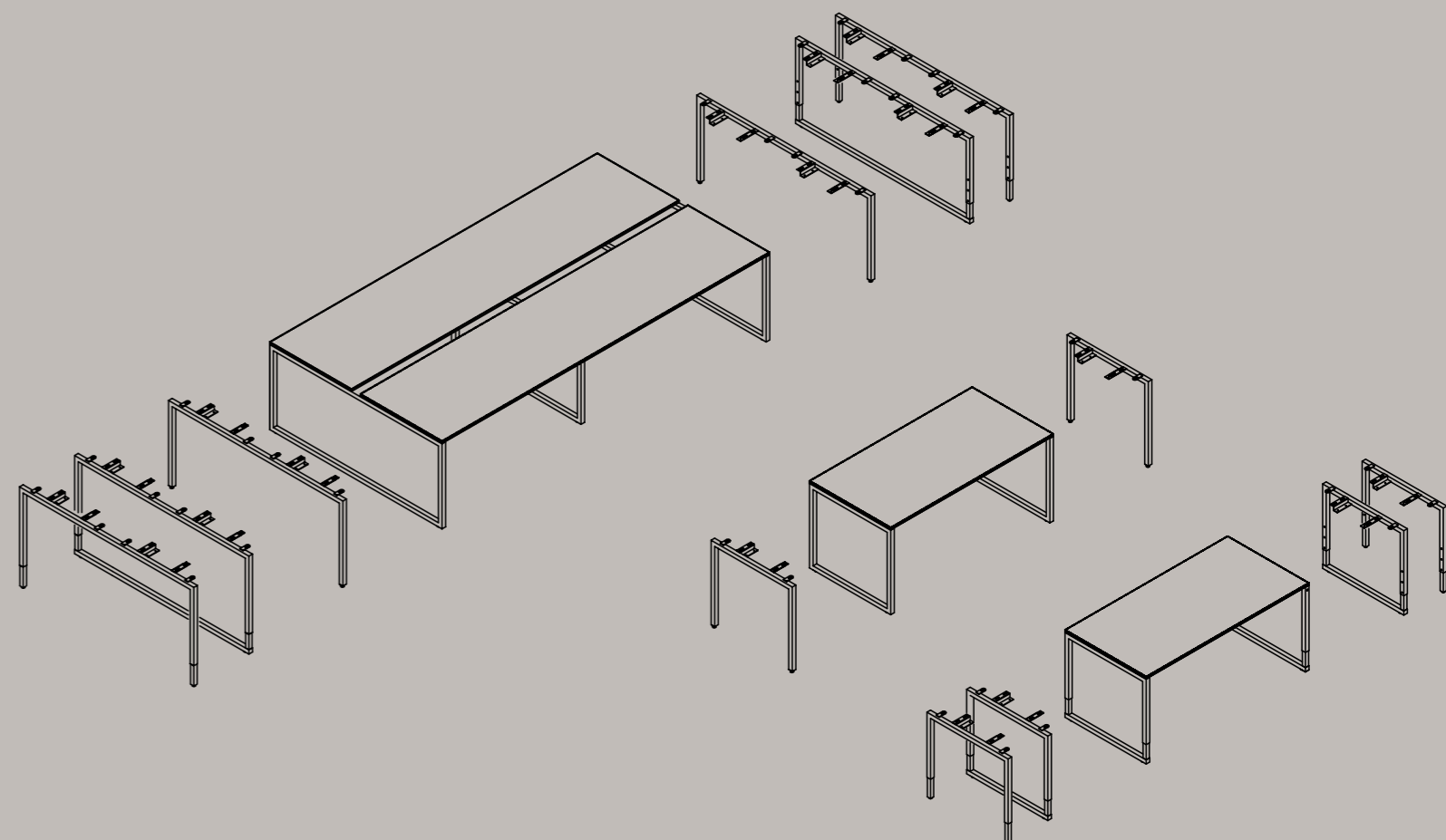

45x45 mm

Basi con sezione della gamba da 45x45 mm / Bases with 45x45-mm-thick leg / Untergestelle mit Fuß Querschnitt 45x45 mm / Piètements avec section du pied de 45x45 mm / Bases con sección de la pata de 45x45 mm

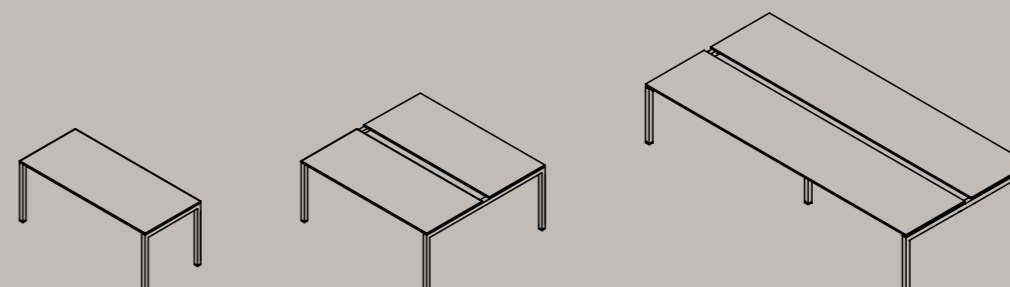

F67DK100	F67DK130	Scrivania singola / Single desk / Einzelschreibtisch / Bureau individuel / Escritorio individual	Melaminico / Melamine / Melaminharzbeschichtung / Melaminé / Melamínico	
		<p>cm W140 x D80 x H75 W160 x D80 x H75 W180 x D80 x H75 W200 x D80 x H75</p> <p>in W55 x D31 x H29 W63 x D31 x H29 W71 x D31 x H29 W79 x D31 x H29</p>		
F67DK101	F67DK131	Scrivania singola con schermo plexiglas / Single desk with plexiglas screen / Einzelschreibtisch mit Plexiglas-Schirm / Bureau individuel avec écran en plexiglas / Escritorio individual con pantalla de plexiglás	Melaminico / Melamine / Melaminharzbeschichtung / Melaminé / Melamínico	
		<p>cm W140 x D80 x H75 W160 x D80 x H75 W180 x D80 x H75 W200 x D80 x H75</p> <p>in W55 x D31 x H29 W63 x D31 x H29 W71 x D31 x H29 W79 x D31 x H29</p>		
F67DK102	F67DK132	Scrivania singola con schermo in legno / Single desk with wooden screen / Einzelschreibtisch mit Holzschirm / Bureau individuel avec écran en bois / Escritorio individual con pantalla de madera	Melaminico / Melamine / Melaminharzbeschichtung / Melaminé / Melamínico	
		<p>cm W140 x D80 x H75 W160 x D80 x H75 W180 x D80 x H75 W200 x D80 x H75</p> <p>in W55 x D31 x H29 W63 x D31 x H29 W71 x D31 x H29 W79 x D31 x H29</p>		
F67DK201	F67DK231	Scrivania doppia con schermo plexiglas / Double desk with plexiglas screen / Doppelschreibtisch mit Plexiglas-Schirm / Bureau double avec écran en plexiglas / Escritorio doble con pantalla de plexiglás	Melaminico / Melamine / Melaminharzbeschichtung / Melaminé / Melamínico	
		<p>cm W140 x D170 x H75 W160 x D170 x H75 W180 x D170 x H75 W200 x D170 x H75</p> <p>in W55 x D67 x H29 W63 x D67 x H29 W71 x D67 x H29 W79 x D67 x H29</p>		
F67DK202	F67DK232	Scrivania doppia con schermo in legno / Double desk with wooden screen / Doppelschreibtisch mit Holzschirm / Bureau double avec écran en bois / Escritorio doble con pantalla de madera	Melaminico / Melamine / Melaminharzbeschichtung / Melaminé / Melamínico	
		<p>cm W140 x D170 x H75 W160 x D170 x H75 W180 x D170 x H75 W200 x D170 x H75</p> <p>in W55 x D67 x H29 W63 x D67 x H29 W71 x D67 x H29 W79 x D67 x H29</p>		
F67CMR00		Scrivania con tavolo dattilo destro o sinistro / Desk with typing table to left or right / Schreibtisch mit Schreibpult rechts oder links / Bureau avec retour droit ou gauche / Escritorio con mesa auxiliar izquierda o derecha	Melaminico / Melamine / Melaminharzbeschichtung / Melaminé / Melamínico	
		<p>cm W160 x D170-80 W45 x H75 W180 x D170-80 W45 x H75 W200 x D170-80 W45 x H75</p> <p>in W63 x D67-31 W17 x H29 W71 x D67-31 W17 x H29 W79 x D67-31 W17 x H29</p>		
F67DKX00	F67DKX30	Scrivania extralong / Extralong desk / Schreibtisch extralong / Bureau extralong / Escritorio extralargo	Melaminico / Melamine / Melaminharzbeschichtung / Melaminé / Melamínico	
		<p>cm W360 x D80 x H75</p> <p>in W142 x D31 x H29</p>		
F67DKX01	F67DKX31	Scrivania extralong con schermo in plexiglas (10 mm) / Extralong desk with plexiglas screen (10 mm) / Schreibtisch extralong mit Plexiglas-Schirm (10 mm) / Bureau extralong avec écran en plexiglas (10 mm) / Escritorio extralargo con pantalla de plexiglás (10 mm)	Melaminico / Melamine / Melaminharzbeschichtung / Melaminé / Melamínico	
		<p>cm W360 x D80 x H75</p> <p>in W142 x D31 x H29</p>		



1. Schermo rivestito in stoffa / Fabric-covered screen / Stoffbezogener Schirm / Écran revêtu de tissu / Panel revestido de tela
2. Schermo in plexiglas / Plexiglas screen / Plexiglas Schirm / Écran en plexiglas / Panel de plexiglás
3. Schermo nobilitato / Melamine-faced screen / Schirm melamin-beschichtet / Écran mélaminé / Panel melaminado
4. Schermo in Buzzifelt / Buzzifelt screen / Schirm aus Buzzifelt / Écran en Buzzifelt / Panel de fieltro Buzzifelt

F67DK109	F67DK139	Scrivania singola openspace / Single openspace desk / Einzelschreibtisch Open Space / Bureau individuel openspace / Escritorio individual openspace	Melaminico / Melamine / Melaminharzbeschichtung / Mélaminé / Melamínico	
		cm W140+33 x D80 x H75 W160+33 x D80 x H75 W180+33 x D80 x H75 W200+33 x D80 x H75	in W55+14 x D31 x H29 W63+14 x D31 x H29 W71+14 x D31 x H29 W79+14 x D31 x H29	
F67DK209	F67DK239	Scrivania doppia openspace / Double openspace desk / Doppelschreibtisch Open Space / Bureau double openspace / Escritorio doble openspace	Melaminico / Melamine / Melaminharzbeschichtung / Mélaminé / Melamínico	
		cm W140+33 x D170 x H75 W160+33 x D170 x H75 W180+33 x D170 x H75 W200+33 x D170 x H75	in W55+14 x D67 x H29 W63+14 x D67 x H29 W71+14 x D67 x H29 W79+14 x D67 x H29	
F67BKC03		Elemento per scrivania openspace / Storage unit for openspace desk / Element für Schreibtisch Open Space / Élément pour bureau openspace / Elemento para escritorio openspace	Melaminico / Melamine / Melaminharzbeschichtung / Mélaminé / Melamínico	
		cm W87,8 x D33,2 x H109,6	in W34.5 x D13.1 x H43.1	
F67BKC04		Elemento con libreria per scrivania openspace / Storage unit with bookcase for openspace desk / Element mit Bücherregal für Schreibtisch Open Space / Élément avec bibliothèque pour bureau openspace / Elemento con libreria para escritorio openspace	Melaminico / Melamine / Melaminharzbeschichtung / Mélaminé / Melamínico	
		cm W172,8 x D33,2 x H109,6	in W34.5 x D13.1 x H43.1	
F67BKC12		Elemento con libreria e appendiabiti / Storage unit with bookcase and coat rack / Element mit Bücherregal und Kleiderständer / Élément avec bibliothèque et porte-vêtements / Elemento con libreria y soporte de ropa	Melaminico / Melamine / Melaminharzbeschichtung / Mélaminé / Melamínico	
		cm W172,8 x D33,2 x H109,6	in W34.5 x D13.1 x H43.1	
F67TPR20		Piano per scrivania openspace / Top for openspace desk / Platte für Schreibtisch Open Space / Plateau pour bureau openspace / Tablero para escritorio openspace	Melaminico / Melamine / Melaminharzbeschichtung / Mélaminé / Melamínico	
		cm W173 x D80 W193 x D80 W213 x D80 W233 x D80	in W68.1 x D31.5 W76.0 x D31.5 W83.8 x D31.5 W91.7 x D31.5	
F67SHW02		Ripiano per elemento openspace / Shelf unit for openspace desk / Fachboden für Open Space / Tablette pour bureau openspace / Estante para escritorio openspace	Melaminico / Melamine / Melaminharzbeschichtung / Mélaminé / Melamínico	
		cm W82,1 x D33,2	in W32 x D13	

F67DKX03	F67DKX33	Scrivania multipla con schermo in plexiglas (10 mm) / Multiple desk with plexiglas screen (10 mm) / Mehrfachschreibtisch mit Plexiglas-Schirm (10 mm) / Bureau multiple avec écran en plexiglas (10 mm) / Escritorio múltiple con pantalla de plexiglas (10 mm)	Melaminico / Melamine / Melaminharzbeschichtung / Mélaminé / Melamínico	
		cm W360 x D170 x H75	in W142 x D67 x H29	
F67DKX04	F67DKX34	Scrivania multipla con schermo in legno (18 mm) / Multiple desk with wooden screen (18 mm) / Mehrfachschreibtisch mit Holzschirm (18 mm) / Bureau multiple avec écran en bois (18 mm) / Escritorio múltiple con pantalla de madera (18 mm)	Melaminico / Melamine / Melaminharzbeschichtung / Mélaminé / Melamínico	
		cm W360 x D170 x H75	in W142 x D67 x H29	
F67TBM01		Tavolo riunioni quadrato / Square meeting table / Konferenztisch viereckig / Table de réunion carrée / Mesa de reuniones cuadrada	Melaminico / Melamine / Melaminharzbeschichtung / Mélaminé / Melamínico	
		cm W160 x D160 x H75	in W63 x D63 x H29	
F67TBM02		Tavolo rettangolare / Rectangular table / Rechteckiger Tisch / Table rectangulaire / Mesa rectangular	Melaminico / Melamine / Melaminharzbeschichtung / Mélaminé / Melamínico	
		cm W200 x D120 x H 35	in W79 x D47 x H29	
F67DK113		Scrivania con basi con sezione della gamba da 45x45 mm / Desk bases with 45x45-mm-thick leg / Tisch Basis mit Fuß Querschnitt 45x45 mm / Bureau piètements avec section du pied de 45x45 mm / Escritorio con bases con sección de la pata de 45x45 mm	Melaminico / Melamine / Melaminharzbeschichtung / Mélaminé / Melamínico	
		cm W140 x D80 x H75 W160 x D80 x H75 W180 x D80 x H75	in W55 x D31 x H29 W63 x D31 x H29 W71 x D31 x H29	
F67DK213 / F67DKX13		Scrivania con basi con sezione della gamba da 45x45 mm / Desk bases with 45x45-mm-thick leg / Tisch Basis mit Fuß Querschnitt 45x45 mm / Bureau piètements avec section du pied de 45x45 mm / Escritorio con bases con sección de la pata de 45x45 mm	Melaminico / Melamine / Melaminharzbeschichtung / Mélaminé / Melamínico	
		cm W140 x D170 x H75 W160 x D170 x H75 W180 x D170 x H75 W280 x D170 x H75	in W55 x D67 x H29 W63 x D67 x H29 W71 x D67 x H29 W79 x D67 x H29	
F67DPM26		Pannello frontale in legno per scrivanie / Wooden front panel for desks / Frontseitiges Holzpaneel für Schreibtische / Voile de fond en bois / Panel frontal de madera para escritorios con base Framework	Melaminico / Melamine / Melaminharzbeschichtung / Mélaminé / Melamínico	
		cm W126 x D1,8 x H32 W146 x D1,8 x H32 W166 x D1,8 x H32 W186 x D1,8 x H32	in W49 x D0.7 x H12.5 W57 x D0.7 x H12.5 W65 x D0.7 x H12.5 W73 x D0.7 x H12.5	
F67AC001		Accessorio schermo frontale a pettine / Front screen brush strip accessory / Staubschutz-Bürstenprofil frontseitiger Schirm / Brosse antipoussièrre panneau écran / Accessorio pantalla frontal tipo peine	Melaminico / Melamine / Melaminharzbeschichtung / Mélaminé / Melamínico	
		cm W126 x D4,5 x H7 W146 x D4,5 x H7 W166 x D4,5 x H7 W186 x D4,5 x H7	in W49 x D1.75 x H2.75 W57 x D1.75 x H2.75 W65 x D1.75 x H2.75 W73 x D1.75 x H2.75	

F67BK07

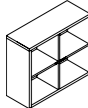

Libreria 4 vani / 4-compartment bookcase / Bücherregal 4 Abteile / Bibliothèque 4 niches / Librería 4 estantes

Melaminico / Melamine / Melaminharzbeschichtung / Mèlaminé / Melamínico

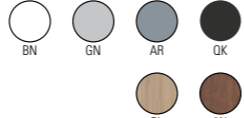

cm W87,8 x D33,2 x H74,3 **in** W34.5 x D13.1 x H29.2



F67BK08

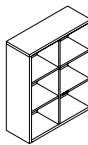

Libreria 6 vani / 6-compartment bookcase / Bücherregal 6 Abteile / Bibliothèque 6 niches / Librería 6 estantes

Melaminico / Melamine / Melaminharzbeschichtung / Mèlaminé / Melamínico



cm W87,8 x D33,2 x H109,6 **in** W34.5 x D13.1 x H29.2



F67BK09

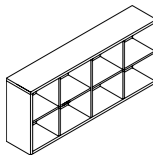

Libreria 8 vani / 8-compartment bookcase / Bücherregal 8 Abteile / Bibliothèque 8 niches / Librería 8 estantes

Melaminico / Melamine / Melaminharzbeschichtung / Mèlaminé / Melamínico



cm W172,8 x D33,2 x H74,3 **in** W34.5 x D13.1 x H29.2



F67BK09

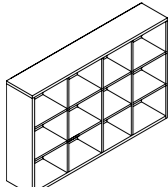

Libreria 12 vani / 12-compartment bookcase / Bücherregal 12 Abteile / Bibliothèque 12 niches / Librería 12 estantes

Melaminico / Melamine / Melaminharzbeschichtung / Mèlaminé / Melamínico



cm W172,8 x D33,2 x H109,6 **in** W34.5 x D13.1 x H29.2



F67BK11

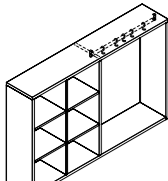

Libreria 6 vani con appendiabiti / 6-compartment bookcase with coat rack / Bücherregal 6 Abteile mit Garderobe / Bibliothèque 6 niches avec porte-manteau / Librería 6 estantes con perchero

Melaminico / Melamine / Melaminharzbeschichtung / Mèlaminé / Melamínico



cm W172,8 x D33,2 x H109,6 **in** W34.5 x D13.1 x H29.2



Contentori con ruote. I contenitori sono disponibili in versione con ruote in gomma bianche.

Cabinets with casters. Cabinets are available in a version with white rubber casters.

Schränke mit Rollen. Die Schränke sind auch in der Ausführung mit weißen Gummirollen erhältlich.

Meubles avec roulettes. Les meubles sont disponibles dans la version avec roulettes caoutchouc blanches.

Armarios con ruedas. Los armarios están disponibles en versión con ruedas de goma blancas.

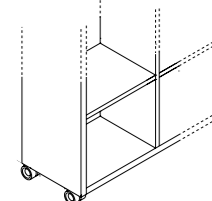

Schiena di finitura. I contenitori a 4/6/8/12 vani e gli elementi open space sono tutti disponibili con schiena di finitura liscia o fresata.

Finished back. The 4/6/8/12-compartment cabinets are all available with a plain or milled back panel.

Sicht-Rückwand. Die Schränke mit 4-6-8-12 Fächern sind auch mit Rückwand in glatter oder gefräster Ausführung erhältlich.

Panneau arrière de finition. Les meubles à 4/6/8/12 niches sont tous disponibles avec panneau arrière de finition lisse ou rainuré.

Trasera de acabado. Todos los armarios de 4, 6, 8 y 12 espacios están disponibles con trasera de acabado liso o fresado.

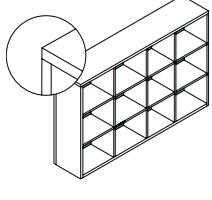

F67AC031

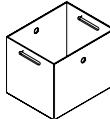

Box in plexiglas / Plexiglas box / Box aus Plexiglas / Casier en plexiglas / Accesorio de plexiglas



cm W40 x D33 x H32,5 **in** W15.7 x D13 x H13

F67AC032

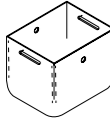

BuzziBox

Cat. B

cm W40 x D33 x H32,5 **in** W15.7 x D13 x H13

F67PSN03



Cassetiera 3 cassetti / 3-drawer pedestal / Element 3 Schubladen / Caisson 3 tiroirs / Cajonera 3 cajones

Melaminico / Melamine / Melaminharzbeschichtung / Mèlaminé / Melamínico



cm W39,8 x D57,1 x H56,4 **in** W34.5 x D13.1 x H29.2

F67PSN01



Cassetiera 1 cassetto / 1 classificatore / Pedestal 1 drawer / 1 filing drawer / Element 1 Schublade / 1 Auszug / Caisson 1 tiroir / 1 classeur / Cajonera 1 cajón / 1 carpetero

Melaminico / Melamine / Melaminharzbeschichtung / Mèlaminé / Melamínico



cm W39,8 x D57,1 x H56,4 **in** W34.5 x D13.1 x H29.2

F67SCN03

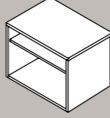

Mobiletto a giorno / Open-fronted cabinet / Öffenes Möbel / Meuble ouvert / Meuble abierto

Melaminico / Melamine / Melaminharzbeschichtung / Mèlaminé / Melamínico



cm W80 x D57,1 x H56,4 **in** W34.5 x D13.1 x H29.2

F67SCN08

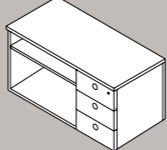

Mobile 1 vano a giorno e 3 cassetti / Unit, 1 open-fronted compartment and 3 drawers / Möbel 1 offenes Abteil und 3 Schubladen / Meuble 1 niche et 3 tiroirs / Mueble 1 espacio sin puertas y 3 cajones

Melaminico / Melamine / Melaminharzbeschichtung / Mèlaminé / Melamínico



cm W120 x D57,1 x H56,4 **in** W34.5 x D13.1 x H29.2

F67SCN09

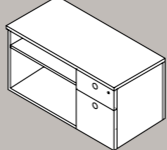

Mobile 1 vano a giorno e 1 cassetto e 1 classificatore / Unit, 1 open-fronted compartment, 1 drawer and 1 filing drawers / Möbel 1 offenes Abteil, 1 Schublade, 1 Auszug / Meuble 1 niche, 1 tiroir et 1 classeur / Mueble con 1 espacio sin puertas, 1 cajón y 1 carpetero

Melaminico / Melamine / Melaminharzbeschichtung / Mèlaminé / Melamínico



cm W120 x D57,1 x H56,4 **in** W34.5 x D13.1 x H29.2

F67SCN10

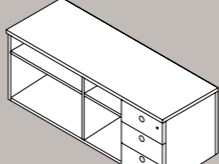

Mobile 2 vani a giorno e 3 cassetti / Unit, 2 open-fronted compartments and 3 drawers / Möbel 2 offene Abteile, 3 Schubladen / Meuble 2 niches et 3 tiroirs / Mueble con 2 espacios sin puertas y 3 cajones

Melaminico / Melamine / Melaminharzbeschichtung / Mèlaminé / Melamínico



cm W160 x D57,1 x H56,4 **in** W34.5 x D13.1 x H29.2

F67SCN11

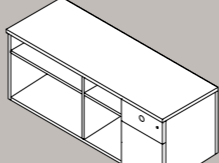

Mobile 2 vani a giorno e 1 cassetto e 1 classificatore / Unit, 2 open-fronted compartments, 1 drawer and 1 filing drawer / Möbel 2 offene Abteile, 1 Schublade, 1 Auszug / Meuble 2 niches, 1 tiroir et 1 classeur / Mueble con 2 espacios sin puertas, 1 cajón y 1 carpetero

Melaminico / Melamine / Melaminharzbeschichtung / Mèlaminé / Melamínico



cm W160 x D57,1 x H56,4 **in** W34.5 x D13.1 x H29.2



1. Contenitore con top di finitura a vista / Cabinet with finishing top on view / Schrank mit Oberplatte auf Sicht / Meuble avec dessus de finition apparent / Armario con encimera de acabado vista
2. Contenitore con top di finitura integrato per la sovrapposizione di due elementi / Cabinet with integrated finishing top for second, stacking element. / Schrank mit integrierter Oberplatte für die Montage von zwei Elementen übereinander / Meuble avec dessus de finition intégré pour la superposition de deux éléments / Armario con encimera de acabado integrado para la superposición de dos elementos

F67AC000

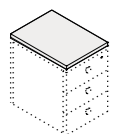

Cuscino in tessuto per cassettiera / Fabric cushion for drawer pedestal / Stoffkissen für Schubladenelement / Coussin en tissu pour caisson à tiroirs / Cojín de tela para cajonera

cm
W39 x D56,3 x H1,6

in
W15.3 x D22.2 x H6.3

F67AC002

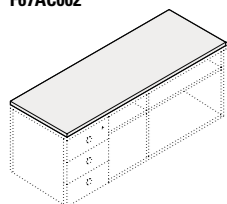

Cuscino in tessuto per mobile / Fabric cushion for side cabinet / Stoffkissen für Möbel / Coussin en tissu pour meuble / Cojín de tela para mueble

cm
W79,2 x D56,3 x H1,6
W119,2 x D56,3 x H1,6
W159,2 x D56,3 x H1,6

in
W31.2 x D22.2 x H6.3
W46.9 x D22.2 x H6.3
W62.7 x D22.2 x H6.3

F67AC003

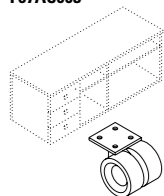

Set di 6 ruote per mobili di servizio / Set of 6 casters for side cabinet / Garnitur 6 Rollen für Beistellmöbel / Jeu de 6 roulettes pour meubles de service / Set de 6 ruedas para muebles auxiliares

cm
Ø4 x W7,5

in
Ø1.6 x W3

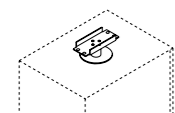

Contenitori portanti.
I contenitori sono tutti disponibili anche in versione portante.

Load-bearing storage cabinets.
Cabinets are all available in a load-bearing version.

Tragende Schrankelemente.
Alle Schrankelemente sind auch in tragender Ausführung erhältlich.

Caissons porteurs.
Les meubles sont tous disponibles aussi dans la version porteuse.

Muebles portantes.
Todos los muebles están disponibles también en versión portante.

F67CBN05

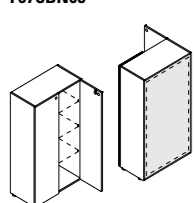

Contenitore con ante legno e BuzziBack / Cabinet with wooden doors and BuzziBack / Schrank Holztüren mit BuzziBack / Meuble avec portes bois et avec BuzziBack / Armario con puertas de madera y con BuzziBack

cm
W80 x D43,2 x H80
W90 x D43,2 x H80
W80 x D43,2 x H120
W90 x D43,2 x H120
W80 x D43,2 x H160
W90 x D43,2 x H160
W80 x D43,2 x H200
W90 x D43,2 x H200

in
W31.5 x D17.0 x H31.5
W35.4 x D17.0 x H31.5
W31.5 x D17.0 x H47.2
W35.4 x D17.0 x H47.2
W31.5 x D17.0 x H63.0
W35.4 x D17.0 x H63.0
W31.5 x D17.0 x H78.7
W35.4 x D17.0 x H78.7

Melaminico / Melamine / Melaminharbeschichtung / Mélaminé / Melaminico



F67FB001

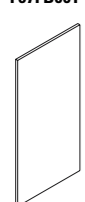

F67FB002

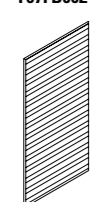

Schiena di finitura liscia o fresata e forata / Plain or milled and drilled back panel / Rückwand in glatter oder gefräster und gelochter Ausführung / Panneau arrière de finition lisse ou rainuré et perforé / Respaldo de acabado liso o fresado y perforado

cm
W39,7 x D1,8 x H79,7-199,7
W44,7 x D1,8 x H79,7-199,7
W79,7 x D1,8 x H79,7-199,7
W89,7 x D1,8 x H79,7-199,7

in
W15.6 x D0.7 x H31.4-78.7
W17.6 x D0.7 x H31.4-78.7
W31.4 x D0.7 x H31.4-78.7
W35.3 x D0.7 x H31.4-78.7

Melaminico / Melamine / Melaminharbeschichtung / Mélaminé / Melaminico

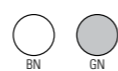

F67CBS01

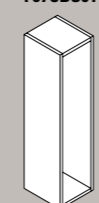

Contenitore ridotto a giorno / Open-fronted cabinet / Offener Schrank / Meuble ouvert / Armario sin puertas

cm
W40 x D43,2 (45) x H80
W40 x D43,2 (45) x H120
W40 x D43,2 (45) x H160
W40 x D43,2 (45) x H200
W45 x D43,2 (45) x H80
W45 x D43,2 (45) x H120
W45 x D43,2 (45) x H160
W45 x D43,2 (45) x H200

in
W15.7 x D17 x H31.5
W15.7 x D17 x H47.2
W15.7 x D17 x H63.0
W15.7 x D17 x H78.7
W17.7 x D17 x H31.5
W17.7 x D17 x H47.2
W17.7 x D17 x H63.0
W17.7 x D17 x H78.7

Melaminico / Melamine / Melaminharbeschichtung / Mélaminé / Melaminico



F67CBS02

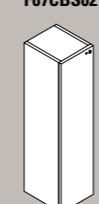

Contenitore ridotto con ante in legno (DX/SX), con serratura / Cabinet with wooden door (RH/LH), with lock / Schrank mit Holztür öffnung (DX/SX), mit Sperrung / Armoire avec porte bois (DX/SX), avec serrure / Armario con puerta en madera (DX/SX), con cerradura

cm
W40 x D43,2 (45) x H80
W40 x D43,2 (45) x H120
W40 x D43,2 (45) x H160
W40 x D43,2 (45) x H200
W45 x D43,2 (45) x H80
W45 x D43,2 (45) x H120
W45 x D43,2 (45) x H160
W45 x D43,2 (45) x H200

in
W15.7 x D17 x H31.5
W15.7 x D17 x H47.2
W15.7 x D17 x H63.0
W15.7 x D17 x H78.7
W17.7 x D17 x H31.5
W17.7 x D17 x H47.2
W17.7 x D17 x H63.0
W17.7 x D17 x H78.7

Melaminico / Melamine / Melaminharbeschichtung / Mélaminé / Melaminico

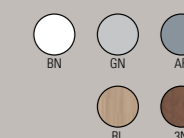

F67CBN01

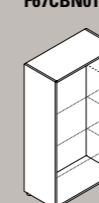

Contenitore a giorno / Open-fronted cabinet / Offener Schrank / Armoire ouvert / Armario sin puertas

cm
W80 x D43,2 (45) x H80
W80 x D43,2 (45) x H120
W80 x D43,2 (45) x H160
W80 x D43,2 (45) x H200
W90 x D43,2 (45) x H80
W90 x D43,2 (45) x H120
W90 x D43,2 (45) x H160
W90 x D43,2 (45) x H200

in
W31.4 x D17 x H31.5
W31.4 x D17 x H47.2
W31.4 x D17 x H63.0
W31.4 x D17 x H78.7
W35.4 x D17 x H31.5
W35.4 x D17 x H47.2
W35.4 x D17 x H63.0
W35.4 x D17 x H78.7

Melaminico / Melamine / Melaminharbeschichtung / Mélaminé / Melaminico

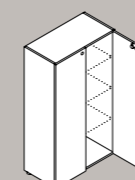
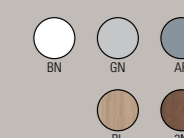

Contenitore con ante in legno, con serratura / Cabinet with wooden doors, with lock / Schrank mit Holztüren, mit Sperrung / Armoire avec portes en bois, avec serrure / Armario con puertas de madera, con cerradura

cm
W80 x D43,2 (45) x H80
W80 x D43,2 (45) x H120
W80 x D43,2 (45) x H160
W80 x D43,2 (45) x H200
W90 x D43,2 (45) x H80
W90 x D43,2 (45) x H120
W90 x D43,2 (45) x H160
W90 x D43,2 (45) x H200

in
W31.4 x D17 x H31.5
W31.4 x D17 x H47.2
W31.4 x D17 x H63.0
W31.4 x D17 x H78.7
W35.4 x D17 x H31.5
W35.4 x D17 x H47.2
W35.4 x D17 x H63.0
W35.4 x D17 x H78.7

Melaminico / Melamine / Melaminharbeschichtung / Mélaminé / Melaminico



F67CBN03

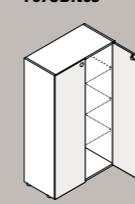

Contenitore con ante in cristallo, con serratura / Cabinet with glass doors, with lock / Schrank mit Glastüren, mit Sperrung / Armoire avec portes en verres, avec serrure / Armario con puertas de cristal, con cerradura

cm
W80 x D43,2 (45) x H80
W80 x D43,2 (45) x H120
W80 x D43,2 (45) x H160
W90 x D43,2 (45) x H80
W90 x D43,2 (45) x H120
W90 x D43,2 (45) x H160

in
W31.4 x D17 x H31.5
W31.4 x D17 x H47.2
W31.4 x D17 x H63.0
W35.4 x D17 x H31.5
W35.4 x D17 x H47.2
W35.4 x D17 x H63.0

Melaminico / Melamine / Melaminharbeschichtung / Mélaminé / Melaminico

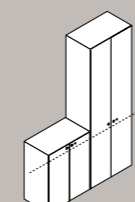
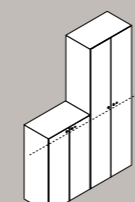
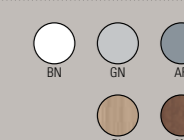

Maniglia contenitore H 201.7. La posizione delle maniglie è allineata con la posizione delle maniglie del contenitore alto 121,7 oppure con quelle del contenitore alto 81,7.

Cabinet handles H 201.7. The position of the handles is aligned with the position of the handles of the cabinet H121.7, or with those of the cabinet H81.7.

Schrankgriff H 201.7. Die Position der Griffe ist mit der Position der Griffe von Schränken mit der Höhe 121,7 cm oder 81,7 cm ausgerichtet.

Poignées meuble H 201.7. La position des poignées est alignée avec la position des poignées de l'élément H 121,7 ou bien avec celle de l'élément H 81,7.

Tirador armario H 201.7. La posición de los tiradores está alineada con la posición de los tiradores del armario de 121,7 cm o con los del armario de 81,7 cm.

F67CBN08

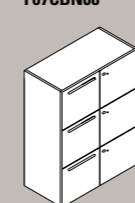

Locker con vano corrispondenza / Locker with letter slot / Spind mit Korrespondenzfach / Casier avec casier courrier / Casillero con espacio para la correspondencia

cm
W80 x D45 x H120
W90 x D45 x H120

in
W32 x D18 x H48
W36 x D18 x H48

Melaminico / Melamine / Melaminharbeschichtung / Mélaminé / Melaminico

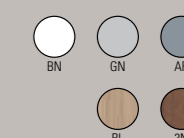

F67CBH03

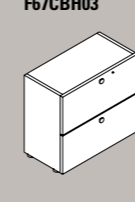









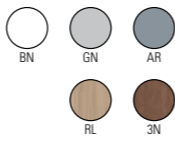
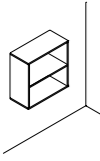

Classificatore da 2 cassetti, con serratura / Filing cabinet with 2 drawers, with lock / Auszug mit 2 Laden, mit Sperrung / Classeur à 2 tiroirs, avec serrure / Carpetero con 2 cajones, con cerradura

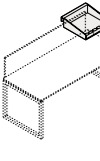

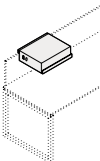

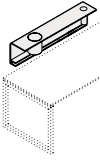

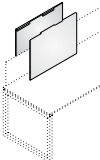
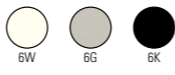
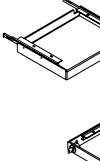

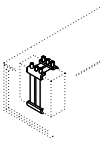
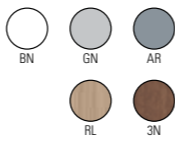
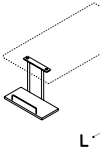
cm
W80 x D45 x H80
W90 x D45 x H80

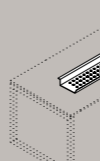
in
W31 x D18 x H32
W36 x D18 x H32

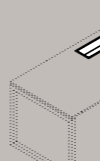
Melaminico / Melamine / Melaminharbeschichtung / Mélaminé / Melaminico

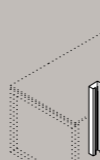

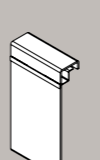
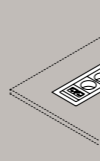
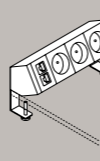
F67CBH01	Contenitore a muro / Wall-mounted cabinet / Wandschrank / Meuble mural / Armario alto	Melaminico / Melamine / Melaminharzbeschichtung / Melaminé / Melamínico	
	cm W65 x D33,4 x H65	in W25 x D13 x H25	
F67TYM00	Vaschetta portacancelleria in alluminio / Aluminium stationery tray / Schale für Bürotensilien Aluminium / Bac à plumier en aluminium / Bandeja papelería aluminium		
	cm W32 x D22 x H8 W66 x D22 x H8 W22 x D31 x H8 W44 x D31 x H8	in W12.6 x D8.6 x H3.1 W26.0 x D8.6 x H3.1 W8.6 x D12.2 x H3.1 W17.3 x D12.2 x H3.1	
F90TYX01	Vaschetta portacancelleria assemblata / Plexiglas stationery tray with lock / Schale für Bürotensilien Plexiglas mit Sperrung / Bac plumier en plexiglas avec serrure / Bandeja para útiles en plexiglas con cerradura		
	cm W32 x D25 x H8	in W12 x D10 x H3	
F67AC028	Portacancelleria in plexiglas / Plexiglas pencil tray / Bleistiftständer aus Plexiglas / Bac plumier en plexiglas / Bandeja plumier de plexiglás		
	cm W56 x D12,5 x H15	in W22 x D5 x H6	
F67AC035	Coppia lamierini per magneti / Pair of panels for magnets / Paar Blechplättchen für Magneten / Jeu de deux tôles pour aimants / Par de chapas para imanes		
	cm W40 x D1 x H30	in W16 x D0.4 x H12	
F90DW002	Cassetto sottopiano in metallo (DX/SX) / Metal underdesk drawer (DX/SX) / Schublade unter der Tischplatte aus Metall (DX/SX) / Tiroir sous le plan en métal (DX/SX) / Cajón de metal debajo del tablero (DX/SX)		
	cm W35 x D23 x H4	in W13,8 x D9,0 x H1,6	
F90AC004	Porta computer a cinghie / Belted computer holder / Gurtenhalterung für Computer / Courroies porte-ordinateur / PortaCPU con correas		
			
F67TPA12	Supporto porta computer, con aggancio alle monorotaie / Computer stand - metal rail fixing / Rechnerauflage, Befestigung auf einer Schiene / Plateau pour ordinateur avec fixation sur monorail / Soporte para ordenador, enganche en la guía	Melaminico / Melamine / Melaminharzbeschichtung / Melaminé / Melamínico	
	cm W60 x D22 x H57,5	in W13,8 x D9,0 x H1,6	

F90CR000	Cestello portacavi con sezione 90° e aggancio su monorotaia / Cable tray with 90° section - metal rail fixing / Kabelgestell mit Profilen 90°, Befestigung auf einer Schiene / Panier de logement câbles avec section à 90° et fixation sur monorail / Bandeja portacables con sección 90° y enganche en la guía		
	cm W40 x D16,5 x H5,5 W76 x D16,5 x H5,5 W96 x D16,5 x H5,5 W120 x D16,5 x H5,5 W135 x D16,5 x H5,5	in W15.7 x D6.5 x H2.2 W29.9 x D6.5x H2.2 W37.8 x D6.5 x H2.2 W47.2 x D6.5 x H2.2 W53.1 x D6.5 x H2.2	
F90AC003	Top access / Top access / Kabeldurchführung / Top access / Top access		
	cm W24 x D12	in W9 x D4	
F67CD005	Canalina salita cavi metallica / Metal cable riser duct / Kabelführung aus Metall / Goulotte de remontée câbles métallique / Canal pasacables metálico		
	cm W7 x D4 x H58	in W3 x D1 x H23	
F67AC030	Salita cavi in plexiglas con cestello / Plexiglas cable riser with tray / Kabelführung aus Plexiglas mit Korb / Remontée de câbles en plexiglas avec panier / Pasacables de plexiglás con bandeja		
	cm W40 x D15 x H76	in W16 x D6 x H30	
F90AC006	Multipresa a incasso (3 x UNEL + 2 x prese di rete RJ45 Cat.6) / Built-in multisocket (3 x UNEL power sockets + 2 x data plugs RJ45 Cat.6) / Mehrfach-Unterputzdose (3 x UNEL + 2 Anschlussplatten RJ45 Cat.6) / Multiprise à encastrer (3 x UNEL + 2 connecteurs RJ45 Cat.6) / Enchufe múltiple empotrable (3 x UNEL + 2 x conectores RJ45 Cat.6)		
	cm W26,5 x D8,5	in W10 x D3	
F90AC007	Multipresa a fissaggio sul piano (3 x UNEL + 2 prese di rete RJ45 Cat.6) / Multi-socket to be fixed to the top (3 x UNEL power sockets + 2 RJ45 Cat.6) / Mehrfachdose zur Befestigung auf der Tischpl. (3 x UNEL + 2 RJ45 Cat.6) / Multiprise à fixer sur le plan (3 x UNEL + 2 connecteurs RJ45 Cat.6) / Enchufe múltiple fijo en el tablero (3 x UNEL + 2 conectores RJ45 Cat.6)		
	cm L24,5 x P9 x H8	in W9 x D4 x H3	
F67CD003	Salita cavi per basi intermedie singole / Cable riser for single intermediate bases / Vertikale Kabelführung für Zwischengestelle / Remontée câbles pour piétements intermédiaires / Subida cables para bases intermedias		
	cm D57 x H68,3	in D22 x H27	

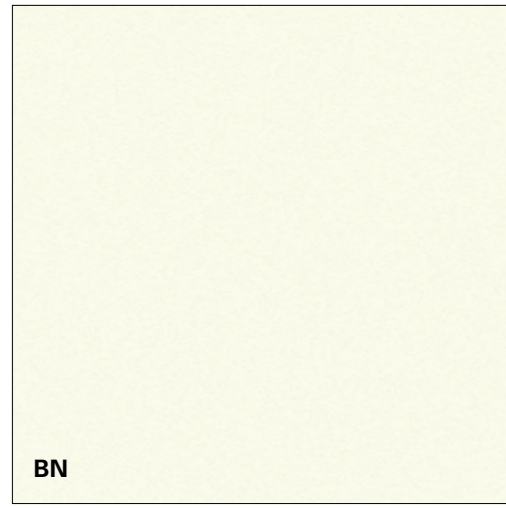

BN



GN

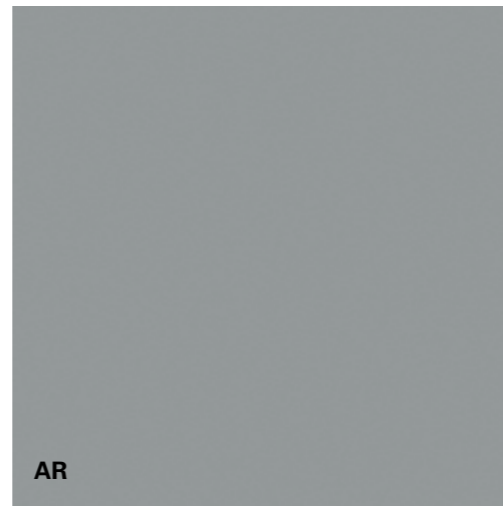

AR

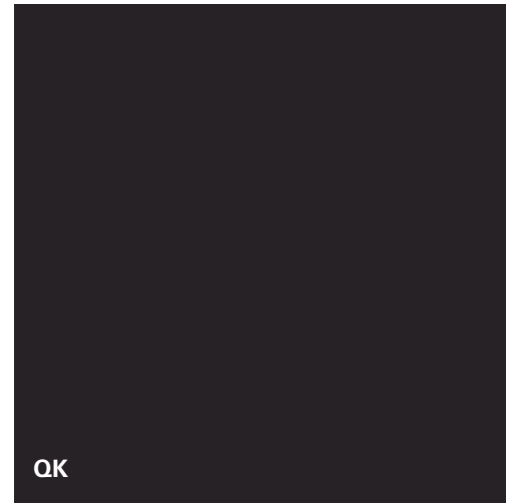

OK

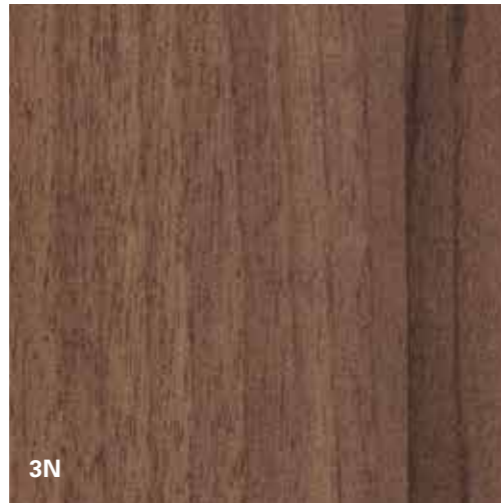

3N



RL

L'azienda si riserva di modificare e migliorare le caratteristiche dei prodotti presenti in questo catalogo per poter soddisfare le esigenze di mercato. Per quanto riprodotti in maniera fedelissima i colori dei prodotti possono differire dagli originali. Per un esatto riferimento sulle specifiche dettagliate dei prodotti è consigliato l'uso del catalogo tecnico.

Fantoni reserves the right to modify and improve the characteristics of the products shown in this catalogue in order to meet market requirements. Although reproduced as faithfully as possible, the product colours illustrated may differ from those of actual products. For accurate information on detailed product specifications, please use the technical catalogue.

Fantoni behält sich Änderungen und Verbesserungen der Produkte in diesem Katalog vor, um den Anforderungen der Verbrauchermärkte zu entsprechen. Trotz wirklichkeitsgetreuer Wiedergabe der Produktfarben, sind Abweichungen von den tatsächlichen Farben möglich. Für detaillierte Informationen über die Produkteigenschaften, den technischen Katalog nachschlagen.

Fantoni se réserve de modifier et améliorer les caractéristiques des produits présents dans ce catalogue pour pouvoir satisfaire les exigences de marché. Bien que reproduites de manière très fidèle, les couleurs des produits peuvent différer des originaux. Pour une référence précise sur les caractéristiques des produits, il est conseillé d'utiliser le catalogue technique.

Fantoni se reserva la facultad de modificar y mejorar las características de los productos descritos en este catálogo para poder satisfacer las exigencias de mercado. No obstante los colores se reproduzcan fielmente, algunos productos pueden ser diferentes de los originales. Para una referencia exacta sobre las especificaciones detalladas de los productos se aconseja el uso del catálogo técnico.

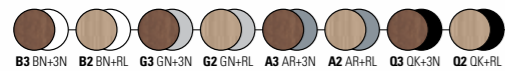
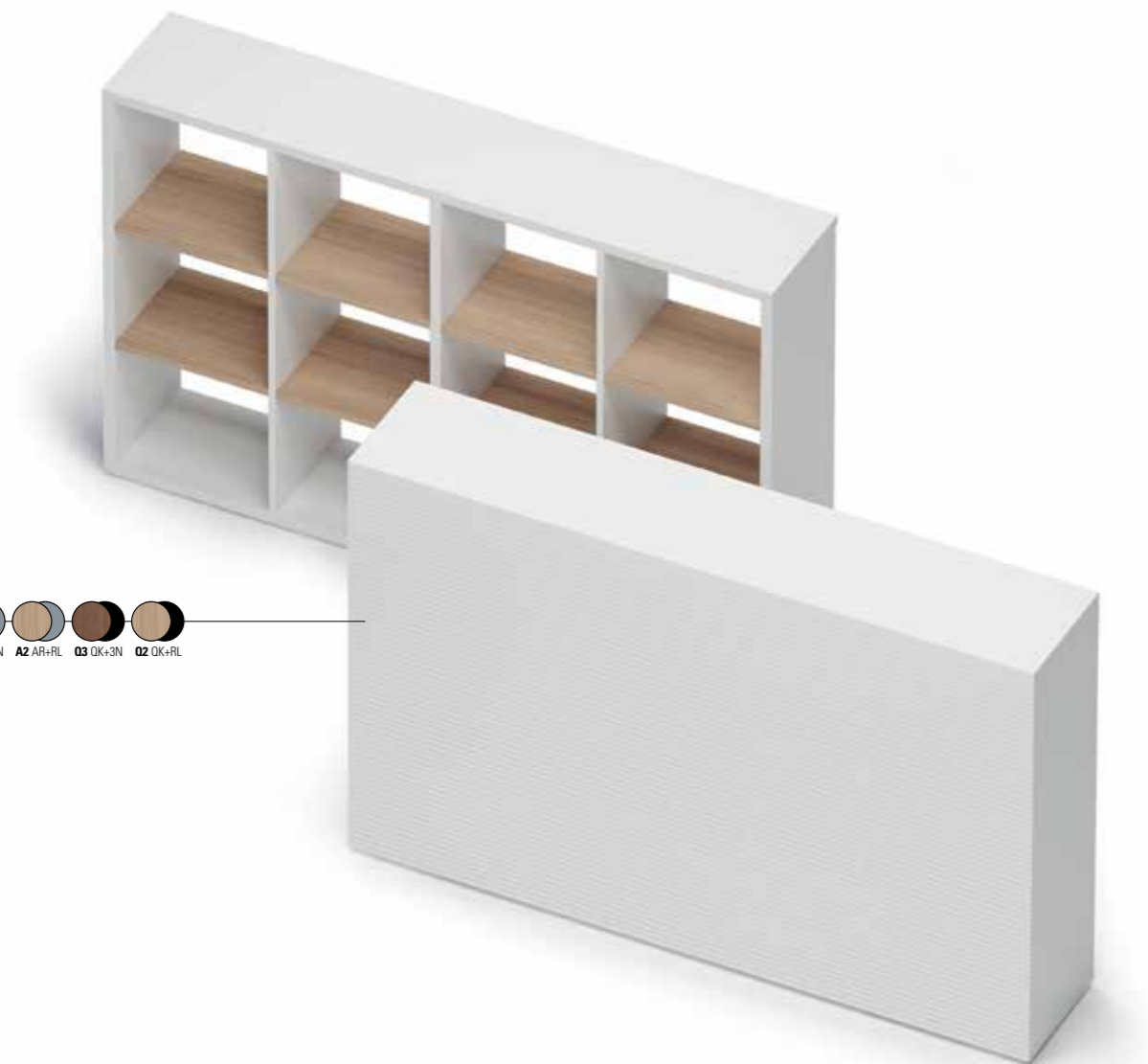

B3 BN+3N B2 BN+RL G3 GN+3N G2 GN+RL A3 AR+3N A2 AR+RL Q3 OK+3N Q2 OK+RL



PER LA COSTRUZIONE DELLA
OSOPPO

B

STUDIO ARCHITETTI VALLE
UDINE - VIALE VENEZIA, 500
TELEFONO 58.0.22

**Project coordination
and graphic design:**
marketing fantoni

Product design:
centro ricerche fantoni

Concept and styling:
marco viola studio
3d rendered images:
nudesignstudio.com

Copywriter:
daniele varelli

Translation:
studio intra

Print:
grafiche manzanesi

Fantoni Spa

l-33010 Osoppo / Udine

t +39 0432 9761

f +39 0432 976266

info@fantoni.it

www.fantoni.it

