

# AKUSTIKWALL



**fantoni**

RW



**Oltre la parete.** Un sistema completo, innovativo e versatile per creare qualsiasi ambiente, integrando moduli radianti, pareti a modulo continuo e pareti modulari. Una soluzione che cambia il modo di progettare e vivere lo spazio ufficio: nel segno del benessere, della luce, della funzionalità e del risparmio energetico. **Beyond the wall.** A complete, innovative and versatile system for creating any interior, integrating radiating modules, continuous module walls and modular walls. A solution that changes the way of designing and using office space based on well-being, light, function and energy saving. **Mehr als Wände.** Ein komplettes System, innovativ und flexibel, zur beliebigen Gestaltung von Räumen, mit integrierten Klimatisierungspaneelen, durchgehenden Modulwänden und modularen Wandelementen. Ein System, das neue Wege in der Planung und Nutzung von Büroräumen eröffnet: im Zeichen von Wohlbefinden, Licht, Funktionalität und Energieersparnis. **Au-delà de la cloison.** Un système complet, innovant et polyvalent pour diviser n'importe quel type d'espace, intégrant des modules rayonnants, des cloisons à module continu et des cloisons modulaires. Une solution qui change la manière de concevoir et de vivre l'espace bureau : sous le signe du bien-être, de la lumière, de la fonctionnalité et de l'économie d'énergie. **Más allá de la pared.** Un sistema completo, innovador y versátil para crear entornos diferentes, integrando módulos radiantes, tabiques de módulo continuo y tabiques modulares. Una solución que cambia el modo de diseñar y vivir el espacio de oficina: en el signo del bienestar, de la luz, de la funcionalidad y del ahorro energético.

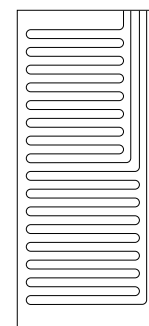

# RW

Modulo per parete radiante  
Radiant wall module  
Ausstrahlendes Wandmodul  
Module cloison rayonnante  
Módulo tabique radiante

RW



# MV

Parete monolitica in vetro  
Monolithic glass wall  
Einteilige Glaswand  
Cloison monolithique en verre  
Tabique monolítico acristalado

MV



# ML

Parete monolitica ceca  
Monolithic solid wall  
Einteilige Vollwand  
Cloison monolithique pleine  
Tabique monolítico ciego

ML



# TR

Parete modulare tradizionale  
Traditional modular wall  
Klassische Modulwand  
Cloison modulaire traditionnelle  
Tabique modular tradicional

TR

# RW

## **Clima vivibile.**

Dalla ricerca del Gruppo Fantoni, nasce il rivoluzionario pannello RW: un sistema radiante per riscaldare e raffreddare l'ambiente, con un comfort termico molto maggiore e con consumi energetici molto minori, abbinabile alle pareti TR e ML.

## **Comfortable climate.**

Fantoni Group research has created the new RW panel: a radiating system for heating and cooling rooms with much greater thermal comfort and much lower energy consumption. This can be combined with the TR and ML walls.

## **Klima zum Wohlfühlen.**

Von der Forschung Fantoni wurde das neue Plattenelement RW entwickelt: ein Klimatisierungssystem zur Heizung und Kühlung von Räumen, das für höheren Wärmekomfort und erheblich geringeren Energieverbrauch sorgt und in Verbindung mit Wänden TR und ML einsetzbar ist.

## **Climat vivable.**

La recherche du Groupe Fantoni donne naissance au nouveau panneau RW : un système rayonnant pour réchauffer et rafraîchir l'environnement, avec un confort thermique nettement supérieur et des consommations énergétiques beaucoup moins élevées, associable aux cloisons TR et ML.

## **Clima vivibile.**

De la investigación del Grupo Fantoni nace el nuevo panel RW: un sistema radiante para calentar y refrescar el ambiente, con un confort térmico muy superior y consumos energéticos muy inferiores, que puede combinarse con los tabiques TR y ML.



#### Tecnologia radiante.

Il pannello RW è dotato di un tubo in Pex-c con barriere di ossigeno da 8 mm, all'interno del quale circola un fluido vettore, trasmettendo la temperatura in maniera uniforme. Uno strato isolante riduce la dispersione termica.

#### Radiating technology.

The RW panel is fitted with a pipe in Pex-c with 8 mm oxygen barriers, inside of which a carrier fluid circulates, transmitting the temperature evenly. An insulating layer reduces the dispersion of heat.

#### Technologie mit Ausstrahlung.

Plattenelemente RW sind mit Röhren aus Pex-c mit 8 mm dicker Sauerstoffsperre ausgestattet. Das in ihrem Inneren umlaufende Transportmedium sorgt für eine gleichmäßige Temperaturverteilung. Eine Isolierschicht reduziert die thermische Dispersion.

#### Technologie rayonnante.

Le panneau RW est muni d'un tube en Pex-c avec barrières d'oxygène de 8 mm, à l'intérieur duquel circule un fluide caloporteur, qui transmet la température de manière uniforme. Une couche isolante réduit la déperdition de chaleur.

#### Tecnología radiante.

El panel RW está provisto de un tubo integrado con reticulación Pex-c, con barreras de oxígeno de 8 mm, en cuyo interior circula un fluido transmisor que transfiere la temperatura de manera uniforme. Una capa aislante reduce la dispersión térmica.

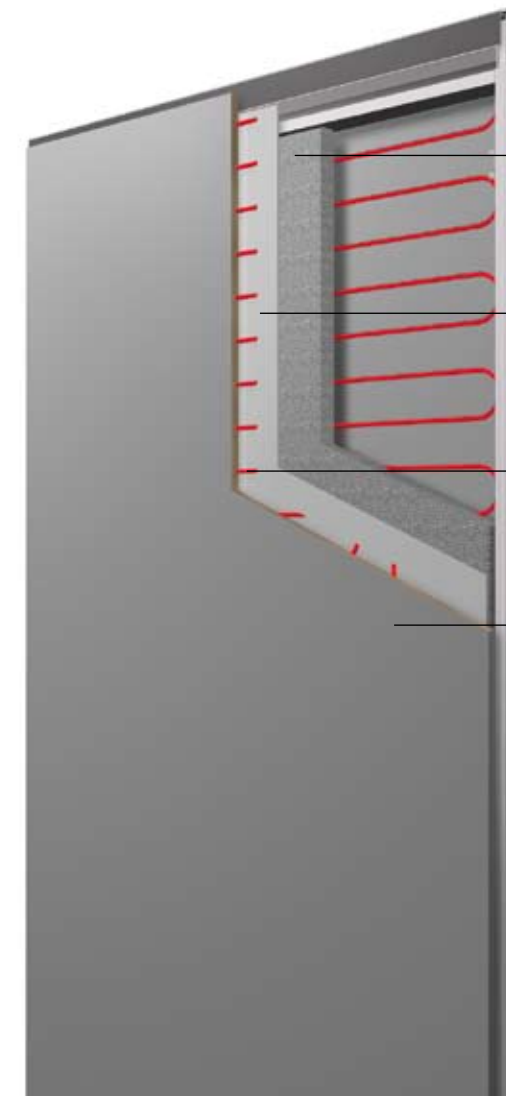

Isolante termico  
Thermal insulant  
Thermische Isolierung  
Isolation thermique  
Aislante térmico

Diffusore termico in alluminio  
Heat diffuser in aluminium  
Wärmeverteiler aus Aluminium  
Diffuseur thermique en aluminium  
Difusor térmico de aluminio

Distribuzione fluido termovettore  
Thermal carrier fluid distribution  
Verteilung des Transportmediums für Wärme  
Distribution fluide caloporteur  
Distribución fluido transmisor

Pannello modulare in MDF  
Modular panel in MDF  
Modulares Plattenelement aus MDF  
Panneau modulaire en MDF  
Panel modular de MDF

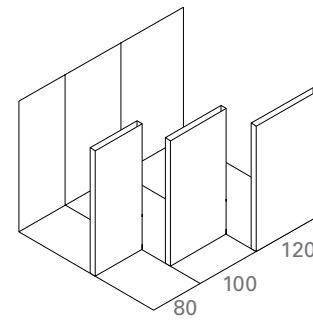
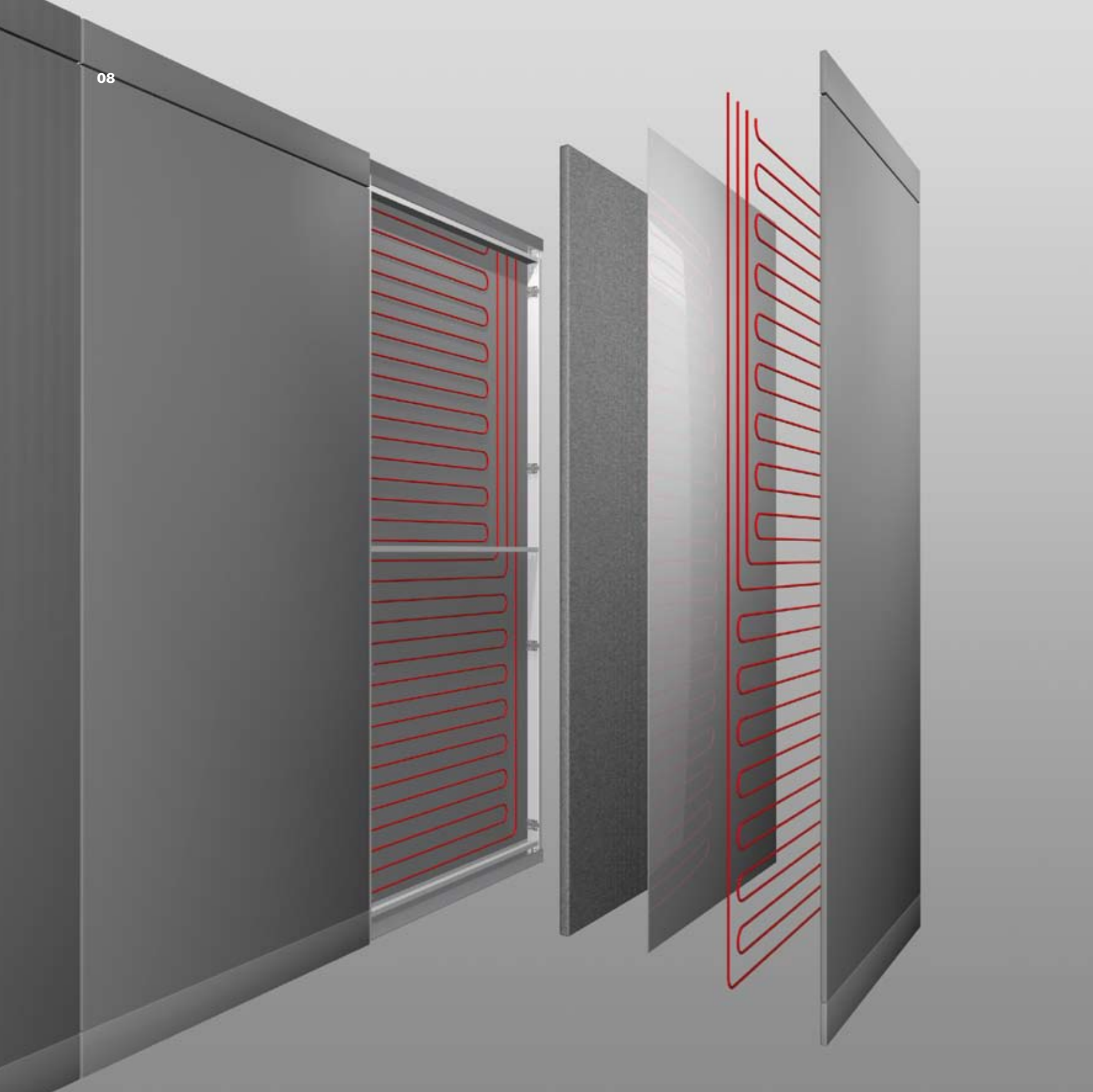

#### Dimensioni ideali.

Oltre ad essere disponibile in una gamma di dimensioni standard, il pannello RW può essere realizzato anche su misura, per ottimizzare al millimetro lo spazio disponibile.

#### Ideal size.

In addition to being available in a range of standard sizes, the RW panel can also be made to size to optimise the available space to the nearest millimetre.

#### Ideale Maße.

Plattenelemente RW sind nicht nur in diversen Standardgrößen erhältlich, sondern können auch nach Maß geliefert werden, um jeden Millimeter der vorhandenen Fläche optimal zu nutzen.

#### Dimensions idéales.

En plus d'être disponible dans une gamme de dimensions standards, le panneau RW peut être réalisé également sur mesure, pour optimiser l'espace au millimètre près.

#### Dimensiones ideales.

El panel RW está disponible en una gama de medidas estándar y puede ser fabricado también a medida, para optimizar el espacio disponible al milímetro.

**Risparmio sensibile.**

La temperatura del fluido vettore è molto inferiore rispetto ai tradizionali sistemi di riscaldamento e condizionamento: questo permette di ridurre notevolmente i consumi. Il benessere invece aumenta, perché il calore ed il fresco si irradiano in tutto l'ambiente, senza mettere in circolazione aria, polvere e sostanze allergeniche.

**Benessere diffuso.**

Come evidenziato dall'immagine sul display della termocamera, il pannello RW diffonde il calore nell'intero ambiente, in maniera totalmente invisibile e perfettamente uniforme.

**Considerable savings.**

The temperature of the carrier fluid is much lower than that of traditional heating and air-conditioning systems. This allows a considerable reduction in consumption. Well-being on the other hand increases as the heat and coolness are radiated throughout the room without circulating air, dust and allergens.

**Widespread well-being.**

As shown by the image on the thermal camera display, the RW panel diffuses heat throughout the room, totally invisibly and perfectly evenly.

**Fühlbare Ersparnis.**

Die Temperatur des Transportmediums ist wesentlich geringer als bei konventionellen Heiz- und Kühlsystemen: das bringt wesentliche Einsparungen beim Energieverbrauch. Das Wohlbefinden aber steigt, da Wärme und kühle Frische in den ganzen Raum ausgestrahlt werden, ohne dass Luft, Staub und Allergene aufgewirbelt werden.

**Wohlbefinden fein verteilt.**

Wie das Bild am Display der Thermokamera zeigt, wird von Plattenelementen RW die Wärme im gesamten Raum verteilt, und das völlig unsichtbar und perfekt gleichmäßig.

**Économie sensible.**

La température du fluide caloporteur est nettement inférieure par rapport aux systèmes traditionnels de chauffage et de climatisation : cela permet de réduire considérablement les consommations. Le bien-être par contre augmente, car la chaleur et la fraîcheur se diffusent dans tout l'environnement sans mettre en circulation l'air, la poussière ou les substances allergènes.

**Bien-être diffus.**

Comme le montre l'image sur l'écran de la caméra thermique, le panneau RW diffuse la chaleur dans tout l'environnement, de manière totalement invisible et parfaitement uniforme.

**Ahorro sensible.**

La temperatura del fluido transmisor es muy inferior respecto a los tradicionales sistemas de calefacción y acondicionamiento: esto permite reducir notablemente los consumos. En cambio, el bienestar aumenta, porque el calor y la frescura se irradian en todo el ambiente, sin poner en circulación aire, polvo y sustancias alergénicas.

**Bienestar difundido.**

Como se desprende de la imagen del display de la cámara térmica, el panel RW reparte el calor en el interior del local, de forma completamente invisible y perfectamente uniforme.

**Atmosfera raffinata.**

La totale assenza di convettori, griglie o sistemi radianti visibili, permette di creare degli ambienti piacevolmente essenziali ed eleganti: un vantaggio estetico che si affianca al comfort termico ed al risparmio energetico.

**Sophisticated ambiance.**

The total lack of convectors, grids or visible radiating systems allows pleasantly minimalist and elegant interiors to be created, an aesthetic advantage which combines with the thermal comfort and the energy saving.

**Exklusive Atmosphäre.**

Da keine Konvektoren, Abdeckgitter oder Strahlungselemente sichtbar sind, können Räume von essentieller Attraktivität und Eleganz gestaltet werden: ein ästhetischer Vorteil, zusätzlich zu thermischem Komfort und Energieersparnis.

**Atmosphère raffinée.**

L'absence totale de convecteurs, grilles ou systèmes rayonnants visibles, permet de créer des décors essentiels et élégants : un avantage esthétique qui s'ajoute au confort thermique et à l'économie d'énergie.

**Atmósfera refinada.**

La ausencia completa de convectores, rejillas o sistemas radiantes visibles permite crear ambientes agradables, esenciales y elegantes: una ventaja estética que se añade a las prestaciones térmicas y al ahorro energético.



**Climacustic:  
ancora più benessere.**

I pannelli RW possono essere utilizzati insieme al sistema Climacustic, sviluppato dal Centro Ricerche Fantoni e Patt: il primo modulo che unisce i vantaggi del riscaldamento e raffreddamento radiante, con il benessere acustico di un sistema fonoassorbente.

**Climacustic:  
added well-being.**

The RW panels can be used together with the Climacustic system, developed by the Fantoni research centre, and Patt: the first module that combines the advantages of radiating cooling and heating, with the acoustic comfort of a sound-deadening system.

**Climacustic:  
noch mehr Raumkomfort.**

Platten RW können in Verbindung mit dem System Climacustic eingesetzt werden, das vom Forschungszentrum Fantoni und Patt entwickelt wurde: das erste modulare Element, in dem sich die Vorteile von Klimatisierung durch Ausstrahlung mit dem akustischen Komfort durch ein schallabsorbierendes System verbinden.

**Climacustic :  
encore plus de bien-être.**

Les panneaux RW peuvent être utilisés avec le système Climacustic, développé par le Centre de recherches Fantoni et Patt : le premier module qui associe les avantages du chauffage et du rafraîchissement rayonnant avec le bien-être acoustique d'un système insonorisant.

**Climacustic:  
todavía más bienestar.**

Los paneles RW pueden utilizarse junto con el sistema Climacustic, desarrollado por el Centro de Investigación Fantoni y Patt: el primer módulo que une las ventajas de la calefacción y del enfriamiento radiante, con el bienestar acústico de un sistema fonoabsorbente.







# MV

## **Atmosfera solare.**

Il programma di pareti a modulo continuo MV consente di creare ambienti abitati dalla trasparenza, dalla luminosità e dal comfort acustico. Incorniciati da sottili profili in alluminio, gli elementi in vetro a tutta altezza sono facili da installare.

## **Solar atmosphere.**

The MV range of continuous module walls enables the creation of spaces with transparency, light and acoustic comfort. Framed by thin aluminium profiles, the full-height glass elements are easy to install.

## **Strahlende Atmosphäre.**

Mit dem Programm der durchgehenden Modulwände MV können transparente Räume, geprägt von Licht und akustischem Komfort gestaltet werden. Die von schmalen Aluminiumprofilen umrahmten Glaselemente in voller Raumhöhe sind einfach zu montieren.

## **Atmosphère solaire.**

Le programme de cloisons à module continu MV permet de créer des espaces où règnent la transparence, la luminosité et le confort acoustique. Encadrés de fins profils en aluminium, les éléments en verre à toute hauteur sont faciles à installer.

## **Atmósfera solar.**

El programa de tabiques de módulo continuo MV permite crear espacios permeados por la transparencia, la luminosidad y el confort sonoro. Rematados por perfiles delgados de aluminio, los elementos acristalados de suelo a techo se instalan fácilmente.





**Privacy luminosa.**

Su richiesta, è possibile arricchire le superfici trasparenti con serigrafie personalizzate.

**Luminous privacy.**

On request, the transparent surfaces can be enhanced with personalised screen printing.

**Privacy im Licht.**

Auf Wunsch können transparente Flächen durch Serigraphien individuell gestaltet werden.

**Intimité lumineuse.**

Sur demande, il est possible d'enrichir les surfaces transparentes avec des sérigraphies personnalisées.

**Privacidad luminosa.**

A pedido, es posible adornar las superficies transparentes con serigrafías personalizadas.

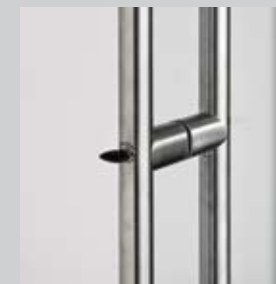

**Serratura opzionale.**  
Su richiesta, la maniglia a tutta altezza della porta scorrevole può essere dotata di serratura: un dettaglio in più, per unire trasparenza e riservatezza.

**Optional lock.**  
The handle that runs along the entire length of the sliding door can on request be fitted with a lock: an extra detail for combining transparency and confidentiality.

**Sperrung auf Wunsch.**  
Auf Wunsch kann der auf ganzer Höhe durchgehende Griff von Schiebetüren mit Sperrung ausgestattet werden: ein weiteres Detail, um Transparenz in Verbindung mit Privatsphäre zu garantieren.

**Serrure en option.**  
Sur demande, la poignée à toute hauteur de la porte coulissante peut être équipée d'une serrure : un détail de plus associant la transparence et la discrétion.

**Cerradura opcional.**  
A pedido, la manilla que ocupa toda altura de la puerta corredera puede estar equipada con cerradura: un detalle más, para unir transparencia y confidencialidad.



#### **Qualità visibili.**

Uno spazio che non nasconde ma valorizza l'architettura, l'arredo e le persone che agiscono nello spazio di lavoro, nel segno del benessere e della vivibilità.

#### **Visible qualities.**

A space that enhances rather than hides the architecture, furnishings and people operating in the work place, so ensuring well-being and practicality.

#### **Sichtbare Qualität.**

Ein Raum, der nicht versteckt, sondern Architektur, Einrichtung und die Personen, die in diesem Bereich beschäftigt sind, ins beste Licht rückt – im Zeichen von Wohlbefinden und gutem Lebensgefühl.

#### **Qualités visibles.**

Un espace qui ne cache pas mais met en valeur l'architecture, le mobilier et les personnes qui agissent dans l'espace de travail, à l'enseigne du bien-être et de la vivabilité.

#### **Cualidades visibles.**

Un espacio que no oculta sino que valoriza la arquitectura, la decoración y las personas que se mueven en el espacio de trabajo, en el signo del bienestar y de la habitabilidad.



1. Maniglia di serie per porta in nobilitato.
1. Standard handle for melamine-faced door.
1. Standardgriff für Türen aus MDF mit Melaminharzbeschichtung.
1. Poignée standard pour porte surfacée.
1. Manilla estándar para puerta melaminada.



2. Maniglia di serie per porta in vetro.
2. Standard handle for glass door.
2. Standardgriff für Glastüren.
2. Poignée standard pour porte en verre.
2. Manilla estándar para puerta acristalada.



3. Maniglia opzionale per porta in vetro.
3. Optional handle for glass door.
3. Spezialgriff auf Wunsch für Glastüren.
3. Poignée en option pour porte en verre.
3. Manilla opcional para puerta acristalada.

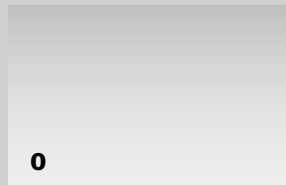

**O**

Strutture interne, telai per vetri, parti metalliche e stipiti delle porte sono forniti in alluminio anodizzato.

Internal structures, window frames, metal components and door jambs are supplied in anodized aluminium.

Lieferung von Innenstrukturen, Verglasungsrahmen, Metallteilen und Türpfosten aus eloxiertem Aluminium.

Les structures internes, les châssis des parties vitrées, les parties métalliques et les jambages des portes sont fournis en aluminium anodisé.

Las estructuras internas, los bastidores para cristales, las partes metálicas y los marcos de las puertas se suministran en aluminio anodizado.

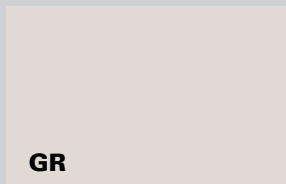
**AR****VV****GR**

Porte e pareti sono disponibili in 9 finiture tra legno nobilitato (faggio e acero) e differenti colori.

Doors and walls are available in 9 finishes, including wood-effect melamine-facing (beech and maple) and colours.

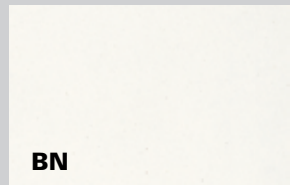
**BN****RR****AB**

Türen und Wände sind in 9 Ausführungen erhältlich, in Holz-Dekor (Buche und Ahorn) und verschiedenen Farben.

Les portes et les cloisons sont disponibles en 9 finitions entre bois mélaminé (hêtre et érable) et couleurs.

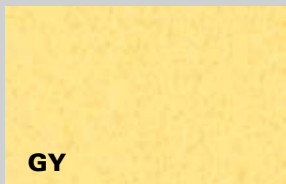
**BB****GY****NF**

Las puertas y las paredes están disponibles en 9 acabados entre madera melamínica (haya y arce) y de colores.

COMPANY	TIME (ET)	CHG	CHG %	
Midas Inc	19:00	+2.71	+14.38%	▲
The Men's Wearhouse Inc	19:00	+4.59	+14.25%	▲
Applica Inc	19:00	+0.26	+12.15%	▲
Longs Drug Stores Corp	19:00	0.00	0.00%	■
Hanger Orthopedic Group Inc	19:00	+0.69	+11.02%	▲
Hecla Mining Co	19:00	+0.48	+9.80%	▲
Natco Group	19:00	+2.31	+9.55%	▲
Treehouse Foods Inc	19:00	-1.89	-8.25%	▼
Hutchison Telecom	19:00	-1.76	-7.77%	▼
Tenaris S A	19:00	+12.16	+7.27%	▲
Kinross Gold Corp	19:00	+0.68	+7.14%	▲
Coeur D Alene Mines Corp	19:00	+0.38	+6.67%	▲



# MML

## Ambienti essenziali.

Con le pareti a modulo continuo ML è possibile dare vita a qualsiasi soluzione, mantenendo un'estetica minimale grazie alla pannellatura intera. Il programma offre una completa gamma di elementi per soddisfare ogni esigenza progettuale, garantendo una facile installazione grazie all'esclusivo sistema a rotaia inferiore e superiore.

## Elemental environments.

ML continuous module walls can be used to create any solution, maintaining a minimalist aesthetic thanks to the full panelling. The range offers a full assortment of elements for meeting all design needs, ensuring easy installation thanks to the exclusive upper and lower track system.

## Minimalistische Optik.

Mit durchgehenden Modulwänden ML ist jede Raumlösung möglich, wobei dank unterbrechungsloser Vertäfelung die minimalistische Optik erhalten bleibt. Das Programm enthält ein komplettes Angebot an Elementen, die jedem Planungsbedarf gerecht werden und stets einfache Installation durch ein exklusives System von unteren und oberen Schienen garantieren.

## Espaces essentiels.

Avec les cloisons à module continu ML, il est possible de réaliser n'importe quelle solution, en maintenant une esthétique minimaliste grâce aux panneaux entiers. Le programme offre une gamme complète d'éléments pour satisfaire toutes les exigences de projet, tout en garantissant une installation aisée grâce au système exclusif à rail inférieur et supérieur.

## Entornos esenciales.

Con los tabiques de módulo continuo ML es posible crear cualquier solución, manteniendo una estética minimalista gracias al empanelado total. El programa ofrece una gama completa de elementos para satisfacer cada exigencia de proyecto, garantizando una instalación fácil gracias al exclusivo sistema de raíles inferior y superior.





**Progettare  
con sensibilità.**

Le pareti ML sono ideali per realizzare ambienti non solo modernamente essenziali, ma anche privi di riverberi acustici: un fattore di benessere spesso sottovalutato nella progettazione dello spazio ufficio. Il sistema è inoltre perfettamente compatibile con le pareti in vetro MV, sempre a modulo continuo.

**Designing  
with awareness.**

ML walls are ideal for creating not only contemporary-style minimalist spaces but also those that are free from sound reverberation: a factor in well-being that is often underestimated when designing office spaces. The system is also perfectly compatible with MW glass walls, always continuous module.

**Planung  
mit Gefühl.**

Wände ML sind die ideale Lösung, wenn Räume nicht nur minimalistisch modern, sondern auch frei von akustischem Widerhall sein sollen: eine Komponente für die Lebensqualität von Räumen, die bei der Planung von Büros häufig unterschätzt wird. Das System ist außerdem voll kompatibel mit Glaswänden MW, die ebenfalls als durchgehende Module ausgeführt sind.

**Concevoir  
avec sensibilité.**

Les cloisons ML sont idéales pour réaliser des espaces non seulement essentiels et modernes mais aussi exempts de réverbérations acoustiques : un facteur de bien-être souvent sous-évalué dans le projet de l'espace bureau. Le système est également parfaitement compatible avec les cloisons vitrées MW, toujours à module continu.

**Diseñar  
con sensibilidad.**

Los tabiques ML son ideales para crear espacios no sólo moderadamente esenciales, sino también exentos de reverberaciones acústicas: un factor de bienestar que muy a menudo se subestima durante el proyecto de oficinas. Además, el sistema es perfectamente compatible con los tabiques acristalados MW, siempre de módulo continuo.

**Spazi di lavoro.**

Il minimalismo esteriore corrisponde a una profonda ricchezza interiore, fatta di fruibilità e funzionalità. Le pareti contenitore soddisfano tutte le necessità del lavoro quotidiano, offrendo la massima accessibilità e libertà di movimento.

**Work spaces.**

The exterior minimalism corresponds to a profound inner richness, made up of usability and function. The storage walls meet all daily work needs, offering maximum accessibility and freedom of movement.

**Arbeitsräume.**

Äußerer Minimalismus entspricht einem umfangreichen, inneren Reichtum an Nutzbarkeit und Funktionalität. Diese Schrankwände sind eine gültige Lösung für alle Anforderungen im Büroalltag, wobei beste Zugänglichkeit und Bewegungsfreiheit stets gewährleistet sind.

**Espaces de travail.**

Le minimalisme extérieur correspond à une profonde richesse intérieure, faite d'utilisabilité et de fonctionnalité. Les cloisons armoire satisfont tous les besoins du travail quotidien, en offrant le maximum d'accessibilité et de liberté de mouvement.

**Espacios de trabajo.**

El minimalismo exterior corresponde a una profunda riqueza interior que se manifiesta en la facilidad de uso y en la funcionalidad. Los tabiques armario satisfacen las necesidades del trabajo diario, y ofrecen un óptimo acceso y libertad de movimiento.





**Accogliente  
minimalismo.**

L'eliminazione di elementi superflui come zoccoli o fasce di tamponamento dà vita ad ambienti più facili da realizzare, versatili nelle funzioni, moderni e dinamici nell'estetica.

**Welcoming  
minimalism.**

The elimination of superfluous components such as plinths or cladding strips, produces environments that are easier to create, with versatile functionality as well as a modern and dynamic appearance.

**Freundlicher  
Minimalismus.**

Durch Verzicht auf überflüssige Elemente wie Sockel oder Blenden, lassen Bereiche entstehen, die einfacher zu gestalten sind, flexibel in den Funktionen, modern und dynamisch in der Optik.

**Minimalisme  
accueillant.**

L'élimination d'éléments superflus comme les plinthes ou les bandes d'ajustement, donne vie à des pièces plus faciles à réaliser, polyvalentes quant aux fonctions, modernes et dynamiques dans l'esthétique.

**Minimalismo  
acogedor.**

La eliminación de los elementos superfluos como zócalos y remates, contribuye a crear ambientes más fáciles de realizar, con funciones versátiles, modernos y estéticamente dinámicos.



**Organizzare  
e contenere.**

I cassetti di archiviazione sfruttano lo spazio al massimo. Le cartelle sono conservate su ripiani metallici o a sospensione. Le pareti a contenitore sono dotate di ante a soffietto che permettono la massima accessibilità, lasciando libertà di movimento.

**Organize  
and store.**

The filing drawers make maximum use of space. Files are stored on metal shelves or suspended. The storage wall panels feature folding doors to allow maximum accessibility, without affecting freedom of movement.

**Organisieren  
und Archivieren.**

Auszüge für Archive nutzen den Raum auf optimale Weise. Akten können auf Metallregalen oder eingehängt aufbewahrt werden. Die Schrankwände sind mit Falttüren ausgestattet, die beste Zugänglichkeit mit größter Bewegungsfreiheit verbinden.

**Organiser  
et contenir.**

Les tiroirs d'archivage exploitent l'espace au maximum. Les dossiers sont conservés sur des étagères métalliques ou à suspension. Les cloisons-armoires sont munies de portes accordéon qui permettent le maximum d'accessibilité en laissant une grande liberté de mouvement.

**Organizar  
y guardar.**

Los cajones archivadores aprovechan el espacio al máximo. Las carpetas se guardan sobre estantes metálicos o se cuelgan. Las paredes que incorporan módulos para guardar están provistas de puertas fuelle que facilitan el acceso, dejando amplia libertad de movimiento.



**GN**

Strutture interne, telai per vetri, parti metalliche e stipiti delle porte sono forniti in GN.

Internal structures, window frames, metal components and door jambs are supplied in GN colour finish.

Lieferung von Innenstrukturen, Verglasungsrahmen, Metallteilen und Türpfosten in der Farbe GN.

Les structures internes, les châssis des parties vitrées, les parties métalliques et les jambages des portes sont fournis dans la finition GN.

Las estructuras internas, los bastidores para cristales, las partes metálicas y los marcos de las puertas se suministran en color GN.

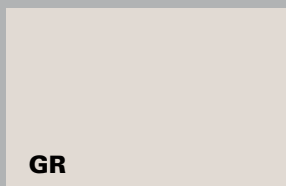
**AR****VV****GR**

Porte e pareti sono disponibili in 9 finiture tra legno nobilitato (faggio e acero) e differenti colori.

Doors and walls are available in 9 finishes, including wood-effect melamine-facing (beech and maple) and colours.

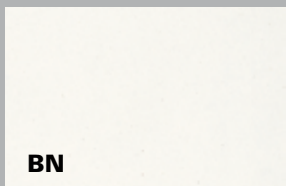
**BN****RR****AB**

Türen und Wände sind in 9 Ausführungen erhältlich, in Holz-Dekor (Buche und Ahorn) und verschiedenen Farben.

Les portes et les cloisons sont disponibles en 9 finitions entre bois mélaminé (hêtre et érable) et couleurs.

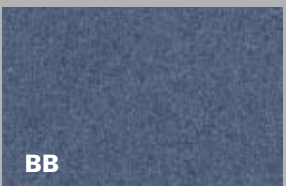
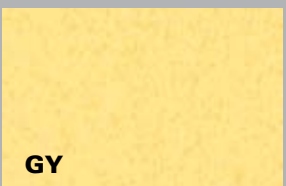
**BB****GY****NF**

Las puertas y las paredes están disponibles en 9 acabados entre madera melamínica (haya y arce) y de colores.





# TR

## Architetture modulari.

TR è un programma di moduli ciechi e vetrati pensato per suddividere, organizzare e vivere lo spazio con la massima facilità e il più alto livello di comfort e benessere. I moduli, disponibili in diverse misure, si montano senza bisogno di fori sul pavimento e garantiscono un ottimo livello fonoisolante. Una ricca scelta di accessori completa la funzionalità e la vivibilità dell'ambiente.

## Modular architectures.

TR is a range of blind and glazed modules designed for partitioning, organising and living in spaces with the utmost ease and the highest level of comfort and well-being. The modules, available in various sizes, are assembled without the need for drilling holes in the floor and ensure an excellent degree of sound insulation and absorption. A full range of accessories adds to the functional capacity and the quality of life in the space.

## Modulare Architektur.

TR ist ein Programm von modularen Blind- und Glaselementen, um jeden Raum höchst einfach und für besten Komfort und Wohlbefinden teilen, organisieren und leben zu können. Für die Montage der in diversen Abmessungen erhältlichen Elemente, die eine exzellente schallisolierende und schallabsorbierende Qualität garantieren, müssen keine Löcher in den Fußboden gebohrt werden. Eine reiche Auswahl von Zubehör vervollständigt Funktionalität und Lebensqualität der Räume.

## Architectures modulaires. Arquitecturas modulares.

TR est un programme de modules pleins et vitrés, conçu pour subdiviser, organiser et vivre l'espace avec une facilité extrême et le plus haut niveau de confort et de bien-être. Les modules, disponibles en différentes mesures, se montent sans avoir besoin de trous dans le sol et garantissent un excellent niveau d'absorption et isolation phonique. Un vaste choix d'accessoires complète la fonctionnalité et la vivabilité de l'environnement.

TR es un programa de módulos ciegos y acristalados, ideado para compartimentar, organizar y vivir el espacio con la máxima facilidad, y el más alto nivel de confort y bienestar. Los módulos, disponibles en distintas medidas, se instalan sin necesidad de perforar el piso y garantizan un óptimo nivel fonoaislante y fonoabsorbente. Una extensa gama de accesorios integra la funcionalidad y la habitabilidad del espacio.





#### Libertà di progettare.

Le pareti TR organizzano l'ambiente lavorativo secondo una logica razionale e flessibile. Pochi elementi modulari creano infinite soluzioni modificabili ed espandibili nel tempo, disegnando ambienti belli, funzionali e vivibili.

#### Design freedom.

The TR wall modules organise work spaces rationally and flexibly. A few modular elements create endless solutions that can be modified and expanded in time, designing attractive and functional spaces with high quality of life.

#### Gestaltungsfreiheit.

Mit Wänden TR kann der Arbeitsraum mit rationaler und flexibler Logik gestaltet werden. Mit wenigen, modularen Elementen, entstehen unendliche Lösungen, die später wieder veränderbar oder erweiterbar sind und stets optisch attraktive, funktionelle Räume mit viel Lebensqualität ergeben.

#### Liberté de projet.

Les cloisons TR organisent l'espace de travail selon une logique rationnelle et flexible. Quelques éléments modulaires permettent de créer une quantité infinie de solutions modifiables et extensibles dans le temps, en dessinant des environnements esthétiques, fonctionnels et vivables.

#### Libertad de diseñar.

Los tabiques TR organizan el entorno de trabajo según una lógica racional y flexible. Pocos elementos modulares crean soluciones infinitas que pueden modificarse y evolucionar en el tiempo, delineando espacios hermosos, funcionales y habitables.





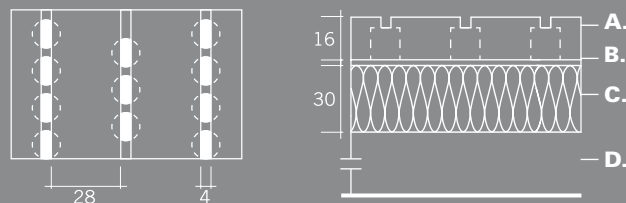

**A.** Topakustik 28/4 - **16 mm.**

**B.** Tessuto, fabric, Stoff, tissu, tejido - **SP 63A.**

**C.** Lana di roccia, rock wool. Mineralwolle, laine de roche, lana de roca - **30 mm.**

**D.** Spazio libero, gap, freier Raum, espace libre, espacio libre - **00 mm.**

#### Materiale testato.

Topakustik 28/4 perforazione 7,5%.  
Misurazione in camera riverberante.  
Riferimento: ITA 19.12.1994  
Superficie: 10 m<sup>2</sup>  
Volume: 218 m<sup>3</sup>  
Umidità dell'aria: 80%  
Temperatura: 13°C

#### Material tested.

Topakustik 28/4 - 7.5% perforation.  
Measurement in echo chamber.  
Reference: ITA 19.12.1994  
Area: 10 m<sup>2</sup>  
Volume: 218 m<sup>3</sup>  
Specific humidity: 80%  
Temperature: 13°C

#### Geprüftes Material.

Topakustik 28/4 Perforation 7,5%.  
Messung im nachhallenden Prüfraum Bezug: ITA 19.12.1994  
Oberfläche: 10 m<sup>2</sup>  
Volumen: 218 m<sup>3</sup>  
Luftfeuchtigkeit: 80%  
Temperatur: 13°C

#### Matériau testé.

Topakustik 28/4 perforation 7,5%.  
Mesure en chambre réverbérante.  
Référence: ITA 19.12.1994  
Surface: 10 m<sup>2</sup>  
Volume: 218 m<sup>3</sup>  
Humidité de l'air: 80%  
Température: 13°C

#### Material probado.

Topakustic 28/4 perforación 7,5%.  
Medición en cámara de reberveración.  
Referencia: ITA 19.12.1994  
Superficie: 10 m<sup>2</sup>  
Volumen: 218 m<sup>3</sup>  
Humedad del aire: 80%  
Temperatura: 13°C

#### Valori di Fonoassorbenza secondo ISO 354.

Sound-deadening values according to ISO 354.  
Schalldämpfungswerte nach ISO 354.  
Valeurs d'insonorisation selon la norme ISO 354.  
Valores de fonoabsorbencia según ISO 354.

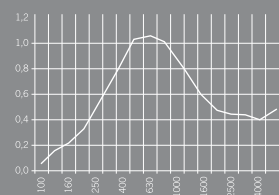

#### Basse frequenze. (100-315): 0,32

Low frequency. (100-315): 0,32  
Niedrige Frequenzen. (100-315): 0,32  
Basses fréquences. (100-315): 0,32  
Bajas frecuencias. (100-315): 0,32

#### Medie frequenze. (400-1250): 0,93

Medium frequency. (400 - 1250): 0,93  
Mittlere Frequenzen. (400-1250): 0,93  
Moyennes fréquences. (400-1250): 0,93  
Frecuencias medias. (400-1250): 0,93

#### Alte frequenze. (1600-5000): 0,47

High frequency. (1600-5000): 0,47  
Hohe Frequenzen. (1600-5000): 0,47  
Hautes fréquences. (1600-5000): 0,47  
Altas frecuencias. (1600-5000): 0,47

#### Sensibile benessere.

L'elemento caratterizzante di Akustikwall è la fonoassorbenza. Questo grazie a Topakustik, sistema di tamponamento testato e brevettato per migliorare il confort acustico abbattendo i riverberi. I materiali utilizzati sono di provata igiene e salubrità.

#### Comfort awareness.

The distinguishing feature of Akustikwall is its sound-deadening propertie. This is due to Topakustik, a tested and patented panelling system designed to improve acoustic comfort by reducing reverberation. The materials used are well-proven to be hygienic and safe.

#### Fühlbares Wohlbefinden.

Die Besonderheit von Akustikwall ist die schalldämmende Wirkung. Sie wird dank Topakustik erreicht, ein geprüftes und patentiertes Wandsystem, das den akustischen Komfort durch Ausschalten von Nachhall verbessert. Die verwendeten Materialien sind von bewährter Hygiene und Gesundheit.

#### Bien-être sensible.

La spécialité d'Akustikwall est l'insonorisation. Cette caractéristique est assurée par Topakustik, système de panneaux isolants testé et breveté pour améliorer le confort acoustique en réduisant les réverbérations. Les matériaux utilisés offrent toutes les garanties d'hygiène et de salubrité.

#### Bienestar sensible.

La especialidad de Akustikwall es la fonoabsorbencia, gracias a Topakustik el sistema de taponamiento probado y patentado para mejorar el confort acústico que elimina las reverberaciones. Los materiales utilizados son completamente higiénicos y no perjudican la salud.





**Dividere e connettere.**

Nelle situazioni open space, le postazioni operative possono essere completate con pareti separatorie fonassorbenti, predisposte per il passaggio di cavi attraverso asole e canalette integrate.

**Divide and unite.**

Sound-absorbing partition walls can be added to workstations in open space areas, designed for passing cables through integrated ducts and slots.

**Trennen und verbinden.**

Offene Räume oder Arbeitsplätze können durch schallabsorbierende Trennwände komplettiert werden, die mit integrierten Langlöchern und Kanälen für den Kabeldurchgang ausgeführt sind.

**Diviser et connecter.**

Dans les bureaux paysagers, les postes de travail peuvent être complétés par des cloisonnettes insonorisantes prévues pour le passage de câbles à travers des fentes et des goulottes intégrées.

**Dividir y conectar.**

En las situaciones de espacio abierto, los puestos operativos pueden completarse con particiones fonoabsorbentes, predisuestas para el pasaje de cables a través de ranuras y canaletas integradas.



#### Spazio personale.

I posti di lavoro possono essere personalizzati nella forma e nelle funzioni, accogliendo le esigenze più diverse ed anche evolvendosi o modificandosi nel tempo.

#### Personal space.

The design and functions of the workstations can be personalised to meet the most widely differing needs and also evolving or modifying in time.

#### Individueller Bereich.

Arbeitsplätze können in Form und Funktionen individuell geplant werden, um unterschiedlichsten Anforderungen zu genügen, wobei künftige Entwicklungen und Änderungen immer möglich sind.

#### Espace personnel.

Les postes de travail peuvent être personnalisés dans la forme et dans les fonctions, en répondant aux besoins les plus divers et en évoluant ou en se modifiant dans le temps.

#### Espacio personal.

Se puede personalizar la forma y las funciones de los puestos de trabajo, acogiendo las exigencias más variadas y permitiendo también una evolución y un cambio en el tiempo.



**Vetro e ambiente.**

Una parete non limita lo spazio ma lo amplia attrezzandolo secondo le combinazioni dei pieni e dei vuoti. Lo protegge con ampie superfici trasparenti, serigrafate, in geometrie verticali e orizzontali.

**Glass and environment.**

A wall does not limit space, but extends it by combining solid and clear elements. It protects space with large transparent, screen-printed surfaces in vertical and horizontal configurations.

**Glas und Raum.**

Eine Wand, die den Raum nicht beschränkt, sondern durch Kombination von leeren und vollen Flächen erweitert. Die ihn durch großflächige Verglasung schützt: transparent, serigraphiert, in vertikalen oder horizontalen Geometrien.

**Verre et environnement. Vidrio y ambiente.**

Une cloison ne limite pas l'espace mais elle l'augmente au contraire en l'équipant suivant les combinaisons des pleins et des vides. Elle le protège, sous verre, avec de grandes surfaces transparentes, sérigraphiées avec des géométries verticales et horizontales.

Una pared no limita el espacio sino que lo amplía equipándolo según las combinaciones de los llenos y los vacíos. Lo protege con amplias superficies transparentes, serigrafadas, en geometrías verticales y horizontales.



#### **Visione immediata.**

Il vetro dà vita a locali più luminosi, oltre a una migliore visibilità dello spazio circostante e dei materiali di lavoro. In pannello unico o doppio a filo esterno, è montato su telai in profilo di alluminio verniciato argento.

#### **Direct view.**

Glass provides a brighter environment, as well as making it easier to see surrounding areas and find things that are stored. Single or double glass panel, with glass flush to the edge, fitted in a silver-lacquered aluminium frame.

#### **Spontaner Durchblick.**

Glas verspricht hellere Räume, aber auch eine bessere Kontrolle der umliegenden Bereiche, wo alles leicht auffindbar angeordnet ist. Einzelscheibe oder nach außen bündig verglaste Doppelscheiben, montiert in einem Rahmen aus Aluminiumprofil, silbergrau lackiert.

#### **Vision immédiate.**

Le verre garantit des locaux plus lumineux ainsi qu'un contrôle plus attentif de l'espace environnant et une recherche plus facile du matériel conservé. Utilisé en vitrage simple ou double à fleur du panneau, il est monté sur des châssis en profilé d'aluminium laqué argent.

#### **Visión inmediata.**

El vidrio promete locales más luminosos junto con un control más atento del espacio circundante y una búsqueda más fácil de los materiales conservados. El panel simple o doble alineado al filo externo está montado sobre bastidores en perfil de aluminio pintado de color plateado.



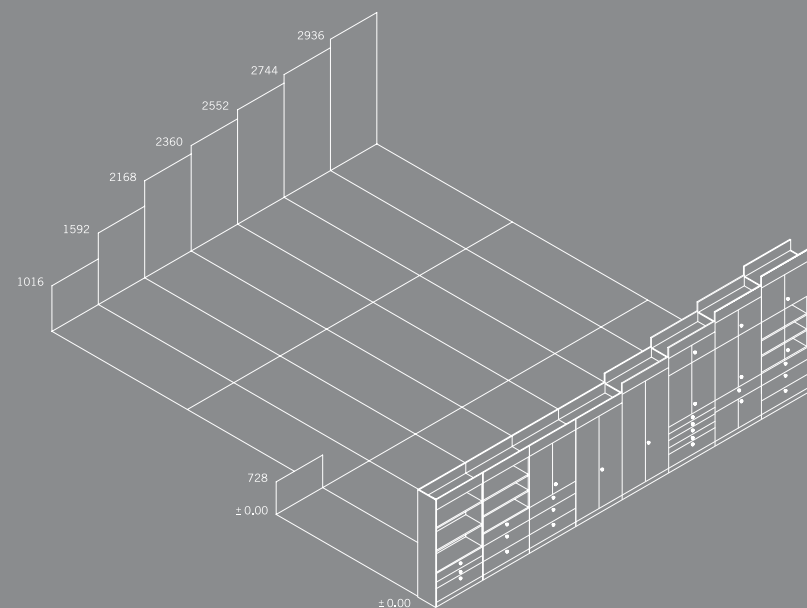

#### Dettagli ulteriori.

I cassetti di archiviazione sfruttano lo spazio al massimo. La cura nei dettagli è anche nell'elegante robustezza di una maniglia. Le cartelle sono conservate su ripiani metallici o a sospensione. La profondità totale della parete a contenitori è di 462 mm.

#### Additional details.

Filing drawers make maximum use of space. Attention to detail is also evident in the elegant strength of a handle. Files are stored on metal shelves or suspended. The total depth of the storage wall is 426 mm.

#### Weitere Details.

Schubladen für Archive nutzen den vorhandenen Raum optimal. Sorgfalt im Detail liegt auch in der Eleganz des robusten Griffes. Akten werden auf Fachböden aus Metall oder hängend aufbewahrt. Die insgesamte Tiefe der Schrankwand beträgt 426 mm.

#### Détails ultérieurs.

Les tiroirs de classement exploitent l'espace au maximum. Le soin mis dans les détails se dénote aussi dans l'élégance solide d'une poignée. Les dossiers sont conservés sur des étagères métalliques ou suspendues. La profondeur totale de la cloison-armoire est de 426 mm.

#### Más detalles.

Los cajones archivadores aprovechan el espacio al máximo. El cuidado de los detalles se manifiesta también en la elegante robustez de un tirador. Las carpetas se guardan sobre estantes metálicos o se cuelgan. La profundidad total de la pared contenedor es de 426 mm.



**Armonia e stile.**

Il motivo lamellare delle pareti, corrisponde all'esigenza di garantire un superiore comfort acustico, ma rappresenta anche un raffinato decoro estetico.

**Symmetry and style.**

The laminar detail of the walls relates to the need to ensure superior acoustic comfort and also represents sophisticated aesthetic decoration.

**Harmonie und Stil.**

Das Lamellenmotiv der Wände ist nicht nur ausschlaggebend für höchsten, akustischen Komfort, sondern auch ein ästhetisches Element von besonderer Exklusivität.

**Harmonie et style.**

Le motif à lamelles des cloisons, correspond à l'exigence de garantir un confort acoustique supérieur, mais constitue également un élégant décor esthétique.

**Armonía y estilo.**

El motivo entablillado de los tabiques corresponde a la exigencia de garantizar un confort acústico superior, y representa también una decoración estética refinada.





#### Lavorare insieme.

Collaborare per ottenere i risultati migliori: questa è la filosofia dell'ufficio contemporaneo ed è anche il concetto alla base della perfetta compatibilità fra le pareti modulari TR ed i sistemi d'arredo Fantoni.

#### Working together.

Cooperation for best results: this is the philosophy of contemporary offices and also the basic concept behind the perfect compatibility between TR modular walls and the Fantoni furniture ranges.

#### Arbeiten im Team.

Teamwork für ein besseres Ergebnis: die Philosophie im modernen Büro und auch das Prinzip, das der perfekten Kompatibilität von modularen Wandelementen TR mit Einrichtungssystemen Fantoni zugrunde liegt.

#### Travailler ensemble.

Collaborer pour obtenir les meilleurs résultats : telle est la philosophie du bureau contemporain et c'est aussi le concept à la base de la compatibilité parfaite entre les cloisons modulaires TR et les systèmes de mobilier Fantoni.

#### Trabajar juntos.

Colaborar para obtener los mejores resultados: esta es la filosofía de la oficina contemporánea y es también el concepto en el que se funda la compatibilidad perfecta entre los tabiques modulares TR y los sistemas de decoración Fantoni.



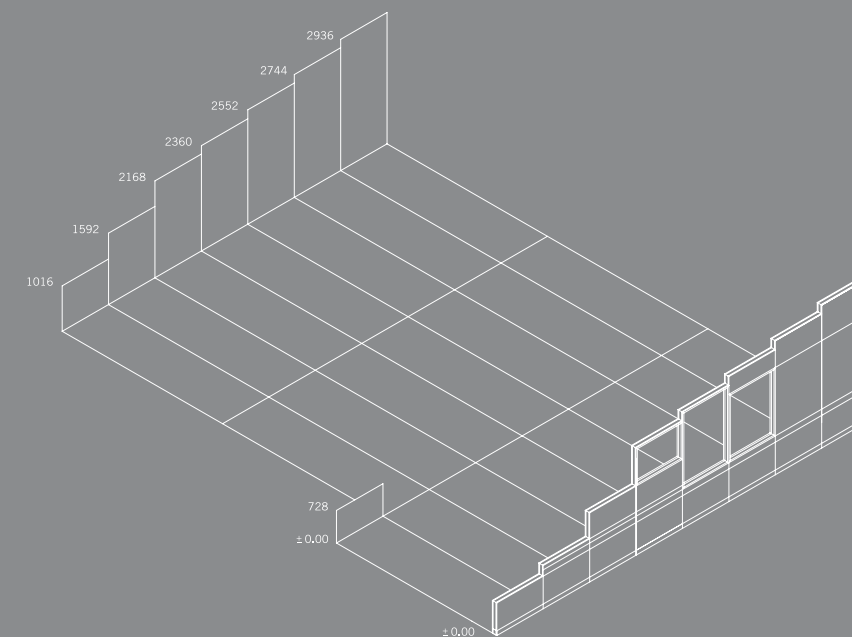

#### Ambienti rinnovati.

Un esclusivo sistema di profili a rotaia per pavimento e soffitto consente di fissare, livellare e garantire la chiusura delle pareti in vetro o cieche contro le strutture civili. Viene nascosto da coprifuga in plastica estrusa, dettagli estetici a piena tenuta ermetica.

#### New environments.

An exclusive system of floor and ceiling rails makes it possible to fix, level and seal glass or solid partitions against existing structures. Joints are concealed by extruded plastic seals; a decorative feature which also provides effective sealing.

#### Erneuerte Räume.

Mit dem exklusiven System von Montageschienen für Fußboden und Decke können verglaste oder volle Wände befestigt, nivelliert und gegen bauseitige Strukturen abgeschlossen werden. Verdeckt durch fließgepresste Fugenleisten aus Kunststoff, ein Detail nicht nur für die Optik, sondern auch ein hermetischer Verschluss.

#### Espaces réinventés.

Un système exclusif de rails pour plancher et plafond permet de fixer, mettre de niveau et garantir la fermeture des cloisons en verre ou pleines contre les structures en maçonnerie. Il est masqué par un profil couvre-joint en plastique extrudé, des détails esthétiques assurant une étanchéité parfaite.

#### Espacios renovados.

Un sistema exclusivo de rieles perfilados para el piso y el techo permite fijar, nivelar y garantizar el cierre de las paredes de vidrio con o sin puertas contra la mampostería. Es ocultado por tapajuntas en plástico extruido, detalles estéticos completamente herméticos.

**Estetica e funzioni.**

Grazie al sistema multifori, comode vaschette in plastica e pratici appendiabiti sono posizionabili in qualunque punto della parete, cambiando posizione nel tempo ma restando sempre a portata di mano.

**Aesthetic and function.**

Thanks to the multi-slot system, handy plastic trays and practical clothes hangers can be positioned at any point on the wall, changing the position in time yet always staying within reach.

**Ästhetik und Funktion.**

Dank dem System der mehrfachen Lochung, können Kunststoffschalen und praktische Kleiderbügel überall an der Wand angebracht werden, die nach Bedarf ihre Position verändern, aber stets in Reichweite bleiben.

**Esthétique et fonctions.**

Grâce au système multitrous, des bacs en plastique ou des portemanteaux peuvent être positionnés sur le mur, en changeant de position dans le temps tout en restant toujours à portée de la main.

**Estética y funciones.**

Gracias a un sistema de taladros múltiples, cómodas bandejas de plástico y prácticos percheros pueden colocarse en cualquier punto del tabique, pueden cambiar posición pero estar siempre al alcance de mano.





#### Elementi tecnici.

Traverse e montanti presentano forature e asole a passo per tutti gli elementi degli impianti elettrici e delle più recenti tecnologie. La facilità di rimozione dall'aggancio a scatto di ogni pannello consente rapide ispezioni ed eventuali modifiche di miglioramento.

#### Technical details.

Cross-members and uprights are pre-drilled with holes and slots for attaching components of electrical systems and the most recent technologies. Easily removable snap-on fittings allow fast inspection as well as any required modifications or improvements.

#### Technische Elemente.

Querstreben und Ständer weisen Bohr- und Langlöcher in Rasterabständen für alle Elemente elektrischer Leitungen und modernster Technologieanlagen auf. Da alle Platten durch Einrasten befestigt und schnell abnehmbar sind, ist der Zugang für Inspektionen und eventuelle Verbesserungen einfach.

#### Éléments techniques.

Les traverses et les montants présentent des perforations et des fentes à écartement régulier pour tous les éléments des installations électriques et des technologies les plus récentes. La facilité de déclipage de chaque panneau permet d'inspecter rapidement les compartiments techniques et d'effectuer d'éventuels changements ou améliorations.

#### Elementos técnicos.

Los travesaños y los montantes presentan perforaciones y ranuras para el pasaje de todos los elementos de las instalaciones eléctricas y de los sistemas de tecnología más avanzada. La facilidad con la cual se remueve el encastre de cada panel permite efectuar rápidas inspecciones y eventuales modificaciones para su optimización.

**Privacy  
e trasparenza.**

Su richiesta, le pareti con doppio vetro possono essere dotate di una veneziana interna, azionabile a mano oppure con un telecomando.

**Privacy  
and transparency.**

On request walls with double glazing can be fitted with an interior Venetian blind, operated by hand or by remote control.

**Privacy  
und Transparenz.**

Auf Wunsch können doppelte Glaswände mit interner Jalousie ausgestattet werden, die von Hand oder per Fernbedienung zu betätigen ist.

**Intimité  
et transparence.**

Sur demande, les cloisons avec double vitrage peuvent être équipées d'un store interne, manœuvrable à la main ou avec une télécommande.

**Privacidad  
y transparencia.**

Bajo demanda, las paredes de doble acristalamiento pueden estar provistas de una cortina veneciana interna, accionada a mano o con control remoto.





#### **Piena componibilità.**

Libertà di scelta tra moduli in orizzontale o in verticale delle partizioni miste. Una fascia serigrafata su tutta la parete diffonde una luce più omogenea. I pannelli in vetro possono combinarsi con porte colorate.

#### **Full modularity.**

Freedom of choice between horizontal or vertical modules of mixed partitions. A screen-printed band on the whole wall diffuses a more uniform light. Glazed panels can be combined with coloured doors.

#### **Voll anbaufähig.**

Freie Auswahl unter horizontalen und vertikalen Modulen bei gemischten Aufteilungen. Ein serigraphierter Streifen über die ganze Wand sorgt für gleichmäßige Lichtverteilung. Glaswände können mit farbigen Türen kombiniert werden.

#### **Modularité totale.**

Liberté de choix entre les modules disposés horizontalement ou verticalement dans les cloisons mixtes. Une bande sérigraphiée sur toute la cloison diffuse une lumière plus homogène. Les panneaux en verre peuvent être associés à des portes colorées.

#### **Modularidad total.**

Libertad de elección entre los módulos horizontales o verticales de los divisorios mixtos. Una franja serigrafiada en toda la pared difunde una luz más homogénea. Los paneles en vidrio se pueden combinar con puertas de color.

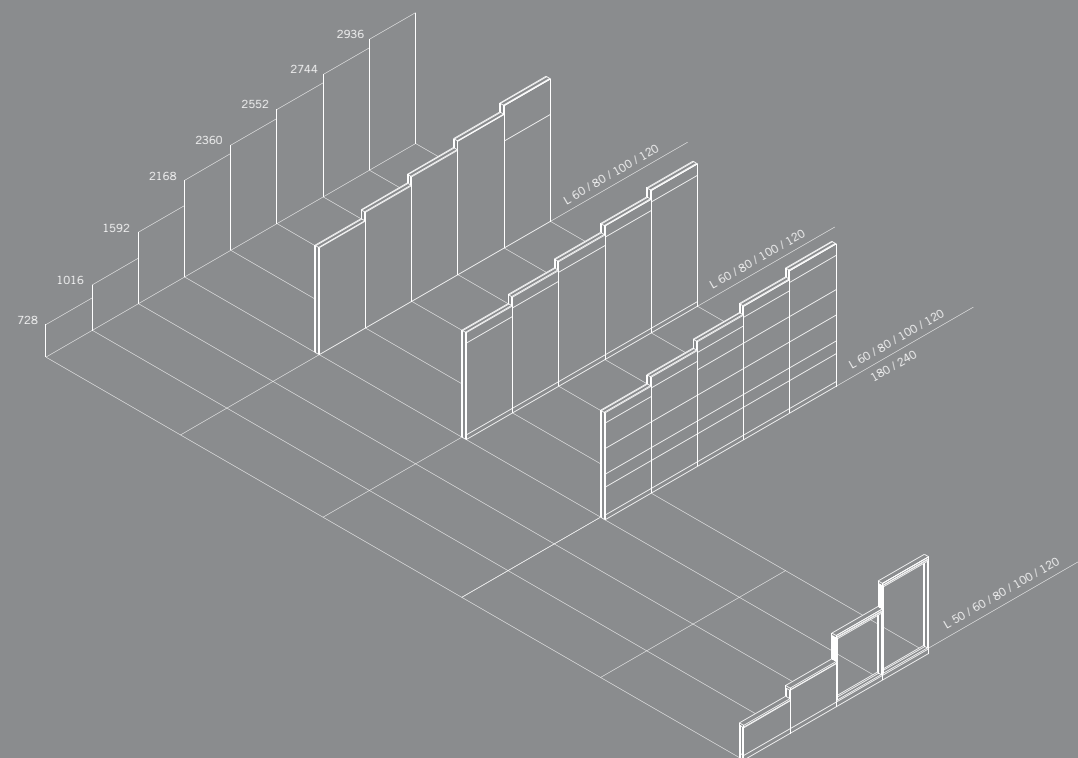

#### Completa modularità.

Ogni spazio architettonico può trovare una soluzione con le pareti TR. La larghezza dei moduli varia da 50 a 240 cm, mentre per l'altezza vi sono otto misure diverse, completate da fasce di adattamento.

#### Total modularity.

Every architectural space can find a solution with TR wall modules. The width of the modules ranges from 50 to 240 cm, while there are eight different heights, supplied with adjustment bands.

#### Modular durch und durch.

Für jeden architektonischen Raum ist eine Lösung mit Wänden TR möglich. Die Breite der Module liegt zwischen 50 und 240 cm, in der Höhe sind acht verschiedene Maße plus Passstreifen verfügbar.

#### Modularité totale.

Chaque espace peut trouver une solution avec les cloisons TR. Les modules sont disponibles avec des largeurs de 50 à 240 cm et huit hauteurs différentes, complétées par des bandes d'ajustement.

#### Modularidad completa.

Cada espacio arquitectónico puede encontrar una solución con los tabiques TR. El ancho de los módulos varía de 50 a 240 cm, mientras que para la altura hay ocho medidas diferentes, completadas con perfiles de remate.



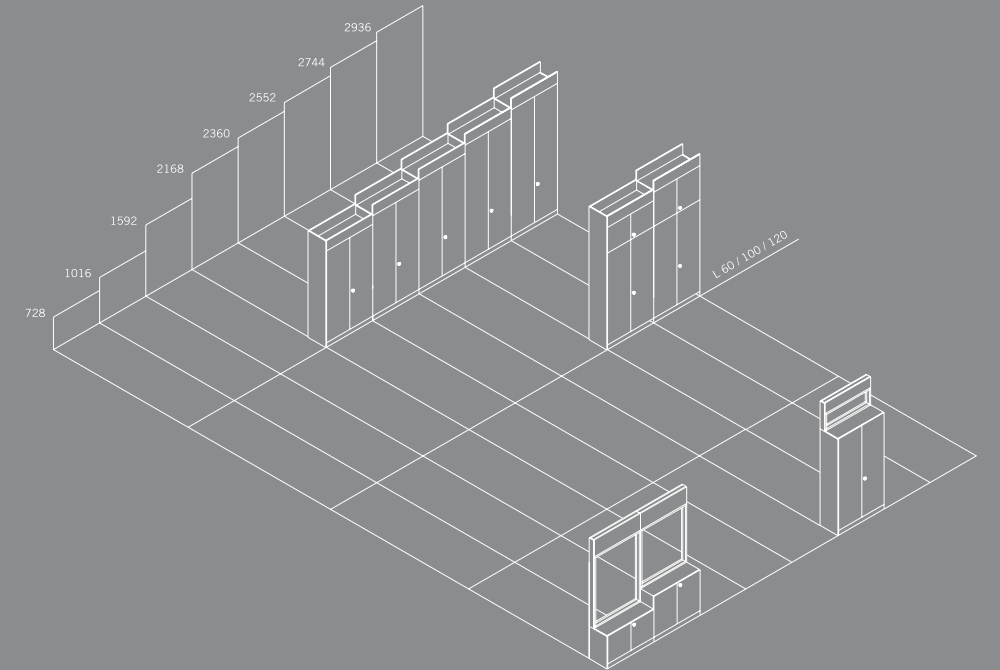

#### Concetti di base.

Le strutture metalliche modulari sono costituite da pochi e semplici elementi di facile montaggio con ferramenta classica. Vengono assemblate distese a terra e spostate agevolmente in verticale per procedere con una rapida messa in bolla e a misura.

#### Basic concepts.

The modular metal structures consist of a few simple components which are easy to assemble using standard hardware. They are assembled flat on the ground and are then easily raised to the vertical position for fast levelling and adjustment to size.

#### Grundkonzept.

Die modularen Metallstrukturen bestehen aus wenigen, einfachen Elementen, leicht zu montieren mit klassischem Montagezubehör. Sie werden am Boden liegend zusammengebaut, dann rasch aufgestellt und waagrecht ausgerichtet und eingepasst.

#### Concepts de base.

Les structures métalliques modulaires sont constituées de quelques éléments faciles à monter avec des ferrures d'assemblage classiques. Elles sont assemblées au sol puis facilement dressées à la verticale pour procéder à la mise de niveau et ajuster les dimensions.

#### Conceptos de base.

Las estructuras modulares metálicas están constituidas por pocos y simples elementos fáciles de montar con herramientas clásicas. Se ensamblan apoyadas sobre el piso y se desplazan fácilmente a la posición vertical para nivelarlas y ajustarlas rápidamente.





**AR**

Strutture interne, telai per vetri, parti metalliche e stipiti delle porte sono forniti in argento metallizzato.

The internal structures, window frames, metal components and door posts are supplied in a metallised silver finish.

Innenstrukturen, Glasrahmen, Metallteile und Türzargen werden silbergrau lackiert geliefert.

Les structures internes, les châssis vitrés, les parties métalliques et les jambages des portes sont fournis en argent métallisé.

Las estructuras internas, los soportes para vidrios, las partes metálicas y los marcos de las puertas se suministran en color plateado metalizado.

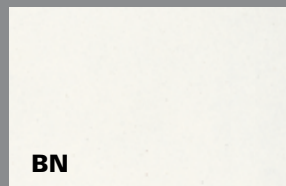
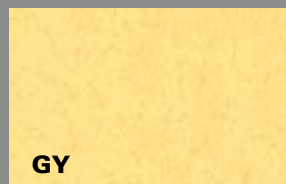
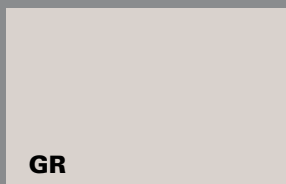
**AR****BN****BB****VV****RR****GY****GR****AB****NF**

Porte e pareti sono disponibili in 9 finiture tra legno nobilitato (faggio e acero) e differenti colori.

Doors and walls are available in 9 finishes, including wood-effect melamine-facing (beech and maple) and colours.

Türen und Wände sind in 9 Ausführungen erhältlich, in Holz-Dekor (Buche und Ahorn) und verschiedenen Farben.

Les portes et les cloisons sont disponibles en 9 finitions entre bois mélaminé (hêtre et érable) et couleurs.

Las puertas y las paredes están disponibles en 9 acabados entre madera melámica (haya y arce) y de colores.

